

Tempo

Unerreichte Präzision bei höchster Geschwindigkeit





Where farming starts

Seit 60 Jahren stellen wir uns gemeinsam mit Landwirten auf der ganzen Welt den agronomischen Herausforderungen und gehören damit zu den jüngeren Unternehmen in diesem Bereich. Aber das hat uns nie davon abgehalten, die Grenzen der Landwirtschaft zu verschieben – und das wird es auch nie.

Es liegt in unserer DNA, neue Wege in einem sich ständig verändernden Geschäft zu finden, neue Innovationen zu entwickeln und neue Lösungen zu präsentieren, die die Arbeit vereinfachen und die Ergebnisse für die Landwirte verbessern.

Das ist es, was Väderstad immer getan hat und immer tun wird. Neue Lösungen für eine bessere Zukunft zu finden.



Maximieren Sie das Potenzial Ihrer Früchte

Alle Komponenten der Tempo Einzelkornsämaschinen sind darauf ausgelegt jedem einzelnen Saatkorn die exakt selben Startbedingungen zu gewährleisten. Egal wie schnell, egal wie die Bedingungen sind: Die gleichmäßige Saatgutablage sorgt für einen Pflanzenbestand der sich gleichmäßig entwickelt und sein Ertragspotenzial voll ausschöpft.





Unerreichte Präzision

Die Tempo Einzelkornsämaschine erzielt präzise Kornabstände, eine einheitliche Saattiefe und eine exakte Abschaltung am Vorgewende.

Die hohe Ablagepräzision ist dabei völlig unabhängig von externen Einflüssen wie der Geschwindigkeit, Vibrationen, Neigung oder wechselnden Feldbedingungen.

Arbeiten mit Überdruck

Die Tempo Säherz nutzt Überdruck um jedes einzelne Korn auf der rotierenden Säscheibe zu vereinzeln. Um beste Ergebnisse zu erzielen sorgen drei feinfühlig einstellbare Singulatoren dafür, Doppelbelegungen in den Scheibenlöchern zu vermeiden.

Überlässt nichts dem Zufall

Bevor das Saatkorn das Särohr erreicht wird der Luftstrom kurz unterbrochen. Das Saatkorn löst sich von der Scheibe und gelangt in das Schussrohr. Aufgrund des Überdrucks wird das Saatkorn nun erneut von der abströmenden Luft erfasst und mit hoher Geschwindigkeit in den Boden geschossen. Da alle Körner dadurch die exakt selbe Transportzeit von der Vereinzlung bis in die Furche haben, ist die Präzision stets gewährleistet. Bei Väderstad bezeichnen wir dieses Verfahren als PowerShoot.

Nach dem Verlassen des kurzen Schussrohres wird jedes Korn durch eine weiche Fangrolle sanft abgefangen. Zudem wird so ein guter Bodenschluss in der eingestellten Saattiefe gewährleistet.



Höchste Präzision unter allen Bedingungen

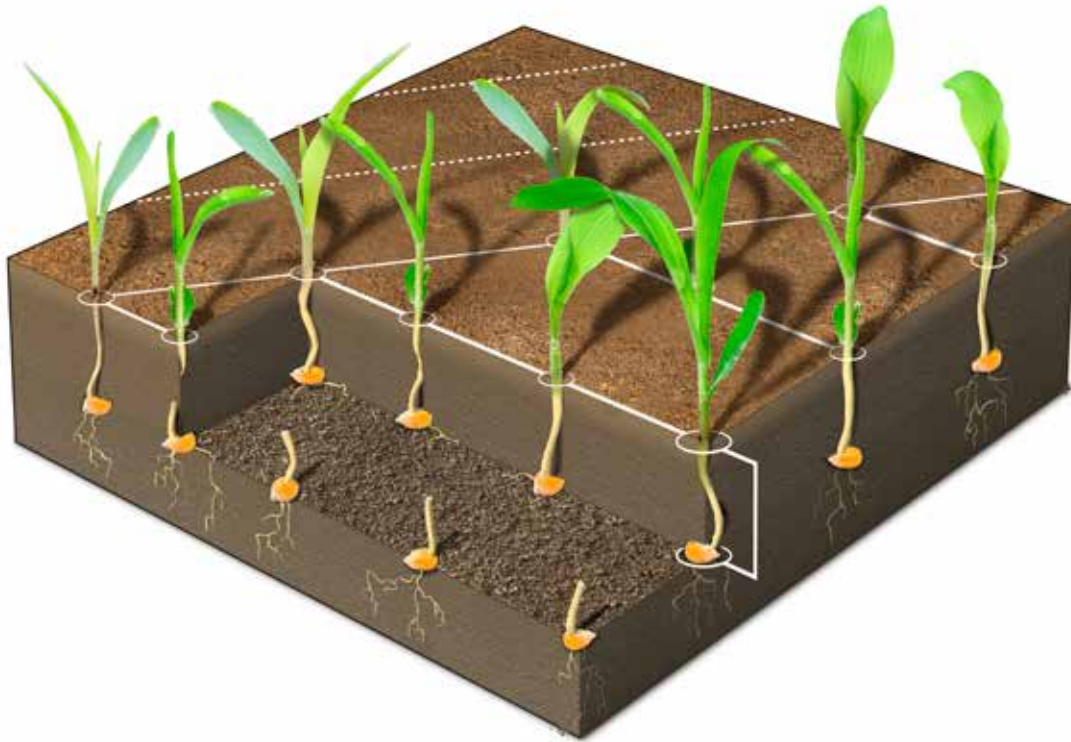

Präzise in der Reihe

Das Gilstring-Säherz in Kombination mit PowerShoot gewährleistet, dass jedes einzelne Korn mit sehr hoher Genauigkeit in der Furche abgelegt wird.

Durch die genaue Ablage bei minimalen Fehl- und Doppelstellen stellt die Tempo eine sehr hohe Präzision in der Reihe sicher. Das bedeutet, dass alle Pflanzen von Anfang an die gleichen Wachstumsbedingungen haben.



Präzise in der Tiefe

Durch die robuste Bauweise kann die Tempo auf die einzelnen Aggregate hohe Gewichte verlagern. Zusammen mit den gezogenen Tiefenführungsradern sorgt dies für eine stabile Fahrt mit gleichbleibender Ablagetiefe unter allen Bedingungen.

Die exakte Tiefenführung führt zu einer gleichmäßigen Keimung, was wiederum entscheidend ist für gesunde Pflanzen mit einem hohen Ertragspotenzial.



Präzise am Vorgewende

Jedes Säggregat ist bei der Tempo elektrisch angetrieben, was eine GPS-gestützte Einzelreihenabschaltung ermöglicht.

Durch das Verhindern von Überlappungen am Vorgewende oder in unförmigen Feldabschnitten werden potenzielle Ertragsseinbußen vermieden sowie die Saatgutkosten um 5-10% reduziert. Die Tempo ermöglicht Section Control für Saatgut, Dünger und Mikrogranulat.

Geschwindigkeit ist kein Problem

Das Tempo-Säherz hebt sich von der Menge ab. Dank der PowerShoot-Technologie spielen Schwerkraft und Geschwindigkeit keine Rolle für die Tempo. Der Überdruck sorgt für einen kontrollierten Transport des Korns vom Säherz bis in den Boden – unabhängig von Schwerkraft, Vibrationen und Neigung. Damit ist Geschwindigkeit kein Problem für Tempo.





Der Mehrwert von Hochgeschwindigkeitsaussaat

Die Aussaat bei hohen Geschwindigkeiten bietet vielerlei Vorteile. Dadurch, dass eine höhere Flächenleistung mit der gleichen Arbeitsbreite bei gleichzeitig hoher Präzision erreicht werden kann, gibt es einige Möglichkeiten Ihren Profit zu erhöhen.

1

Wenn Timing alles ist.

Das ideale Saatfenster ist normalerweise eng. In einigen Jahren limitiert die Wetterextreme die verfügbare Zeit noch weiter. Eine Aussaat während der optimalen Periode sorgt für perfekte Bodenfeuchte und -temperatur für das Saatkorn. Jegliche Verzögerungen mindern das Ertragspotenzial.



2

Gesteigerte Schlagkraft

Säen mit hoher Geschwindigkeit steigert die Schlagkraft der Einzelkornsämaschine. Deshalb ist eine kleinere Maschine in der Lage, die selbe Flächenleistung zu bringen wie eine Größere. Sie profitieren von einer gesteigerten Schlagkraft im Feld sowie vom geringeren Zugkraftbedarf für den Schlepper.



3

Eine Maschine anstatt Zwei

Hochgeschwindigkeits-Einzelkornsäat bedeutet, dass mehr Hektar mit weniger Säreihen geschafft werden können. Die Maschinenkosten werden dadurch drastisch gesenkt. In manchen Fällen kann somit ein Schlepper und ein Fahrer eingespart werden.

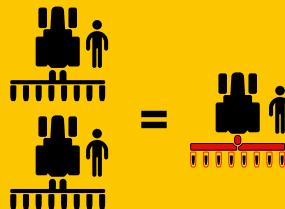

PowerShoot



Der Schlüssel zur Aussaat mit Hochgeschwindigkeit

Die patentierte PowerShoot Technologie macht bei der Tempo den Unterschied zur üblichen Einzelkorndrille aus.

Bei konventionellen Einzelkornsämaschinen fällt das Saatgut im freien Fall von der Vereinzlung zum Boden. Bei höheren Geschwindigkeiten kommt es zu stärkeren Vibrationen und das Saatgut schlägt an die Wände der Saatröhre und die Präzision der Vereinzlung

geht verloren. Das ist einer der Gründe warum viele Einzelkornsämaschinen zu langsamen Geschwindigkeiten gezwungen sind.

PowerShoot nutzt Überdruck um das Saatkorn mit 50 km/h durch das Särohr zu schießen. Damit behält die Tempo stets volle Kontrolle über die Präzision jedes einzelnen Saatkorns vom Saattank bis in die Furche.

Immer volle Kontrolle

Tempo bringt moderne Technologien ins Feld. Jedes Tempo Reihenaggregat ist elektrisch betrieben und stellt mittels dem iPad-basierten Steuerungssystem Väderstad E-Control in Echtzeitkommunikation eine drahtlose Verbindung zwischen Maschine, dem Traktor und Ihnen als Fahrer her. Die Elektronik der Sämaschine sichert kontinuierlich Ihre Leistung ab. Sie profitieren von der benutzerfreundlichen Bedienung, der Echtzeitüberwachung und der vollen Kontrolle über die Maschine.





Eins nach dem Anderen – Zusammen erfolgreich sein

Jedes Reihenaggregat hat seinen eigenen Elektromotor, der Ihnen die volle Kontrolle über die Ausbringung und die Leistung der gesamten Einzelkornsämaschine ermöglicht. Grundeinstellungen und Feinjustierungen können sowohl für die gesamte Maschine als auch für einzelne Aggregate vorgenommen werden.

Im Vergleich zu mechanisch angetriebenen Einzelkornsämaschinen vermeidet der Elektromotor Probleme mit rutschenden Sporenrädern oder mit Ketten, welche zu einer ungleichmäßigen Dosierung führen können.



E-Control – Volle Kontrolle bis in die Fingerspitzen

Das topmoderne iPad-basierte Steuerungssystem Väderstad E-Control ist drahtlos mit Ihrer Väderstad-Maschine verbunden und bietet vollen Zugang zu Maschinenfunktionen und -daten in Echtzeit.

Mit einem Knopfdruck sind Sie beispielsweise in der Lage die Dünger- oder Saatmenge anzupassen, einzelne Reihenaggregate an- und abzuschalten oder sich die Ablagegenauigkeit anzeigen zu lassen – und das alles während der Fahrt. Sie profitieren mit E-Control nicht nur von der benutzerfreundlichen Einstellung und Kalibrierung, sondern auch von Steuerung und Überwachung in Echtzeit.



Präzision auf einem neuen Level

Mit individuell angesteuerten Reihenaggregaten und einem hocheffizienten Steuerungssystem bieten sich neue Möglichkeiten die Leistung und Präzision der Maschine noch weiter zu steigern.



Einzelreihenabschaltung

Um Überlappungen zu verhindern und so Saatgut und Düngerkosten bei unförmigen Flächen zu vermeiden, kann jede Reihe unabhängig voneinander abgeschaltet werden. Die Steuerung kann dabei manuell oder mithilfe von GPS mit dem ISOBUS Task Controller erfolgen.



Leicht einstellbare Fahrgassenschaltung

Tempo macht das Anlegen von Fahrgassen einfacher und zuverlässiger als jemals zuvor. Diese Funktion ist dank E-Control einfach einzustellen. Während Sie säen, schaltet die Tempo die notwendigen Reihen automatisch und an der richtigen Stelle ab um die Spur der Feldspritze optimal anzulegen.



Individuelle Kalibrierung

Tempo ist die logische Wahl für Saatgutvermehrter. Da die Reiheneinheiten einzeln elektrisch angetrieben werden, ist die gleiche Maschine in der Lage, mehrere Saatgutarten mit unterschiedlichen Aussaatstärken und unterschiedlichen Reihenabständen auszusäen. Dies ist einfach einzustellen und zu überwachen mit E-Control.

Volle Einsatzflexibilität

Ein wichtiges Merkmal der Tempo ist die Möglichkeit die Maschine an jegliche Anforderungen auf Ihrem Betrieb anpassen zu können. Durch einfaches Verändern des Reihenabstands, Anpassen der Anzahl der Reiheneinheiten oder dem einfachen Wechsel der Kultur, können Sie die Auslastung und Kapazität Ihrer Einzelkorndrille noch weiter erhöhen.



Mais



Sonnenblume



Soja



Sorghumhirse



Zuckerrübe



Baumwolle



Raps



Kürbis

Eine Maschine – mehrere Kulturen

Mais, Zuckerrüben, Sojabohnen, Sonnenblumen, Raps, Baumwolle, Sorghum und viele mehr – Tempo ist in der Lage, eine Vielzahl von Feldfrüchten mit exzellenten Ergebnissen abzulegen.

Der Reihenabstand und die Maschineneinstellungen können schnell an die verschiedenen Früchte angepasst werden und ermöglichen so eine hohe Einsatzvielfalt für den Betrieb. Das erhöht die Effizienz und minimiert Maschinenkosten pro Hektar. In manchen Fällen kann eine Tempo zwei Maschinen auf dem Betrieb ersetzen.

Entwickelt für eine schnelle Bedienung

Die wichtigste Anpassung beim Wechseln zwischen den Kulturen ist der Austausch der Hochleistungs-Sätscheiben in den Reiheneinheiten. Der Wechsel der Sätscheiben ist in wenigen Sekunden und ohne Werkzeug möglich.

Beim Reinigen der Behälter und Dosierer vom vorherigen Saatgut sorgt eine Entleerungsklappe am tiefsten Punkt des Säherzes für eine restlose Entleerung.

Die Tempo Hochleistungs-Sätscheiben sind aus Verbundkunststoff gefertigt. Diese langlebige und kostengünstige Lösung führt zu maximaler Präzision, während das PowerShoot-System die Lebensdauer der Saatscheibe durch Reduzierung der Reibung verdoppelt.

Höchste Präzision unter allen Einsatzbedingungen

Tempo kann mit bis zu 325 kg Schardruck aussäen. Das ermöglicht eine Hochgeschwindigkeitsaussaat in einer Vielzahl von Feldbedingungen und Bodenbearbeitungssystemen.

Dank der massiv gebauten Reiheneinheit und den effektiven Furchenräumern ist Tempo in der Lage, perfekte Ergebnisse unter allen Bedingungen zu erzielen.



Exakte Ablagetiefe unter allen Bedingungen

Zur fortlaufenden Optimierung des Säreihendrucks an sämtliche Bedingungen im Feld können alle Tempo-Modelle mit hydraulischem Gewichtstransfer ausgestattet werden. Durch die positive und negative Druckanpassung können Sie den bestmöglichen Start für eine Vielzahl von Kulturen in den unterschiedlichsten Feldbedingungen sicherstellen. Der hydraulische Gewichtstransfer wird über das iPad-basierte Steuerungssystem Väderstad E-Control während der Fahrt von der Kabine aus gesteuert.

Schwimmende Hochgeschwindigkeits-Furchenräumer

Um eine saubere Saatreihe auch bei wechselnden Feldbedingungen zu gewährleisten können alle Tempo Modelle mit schwimmend gelagerten Furchenräumern ausgestattet werden. Der im Parallelogramm geführte Furchenräumer ist mit einem sich selbst reinigenden Gummirad ausgestattet, welches präzise der Bodenoberfläche folgt. Mit optimierten Arbeitswinkeln sind die schwimmenden Furchenräumer perfekt abgestimmt auf die Geschwindigkeit und Präzision der Tempo Einzelkornsämaschinen.

Hochgeschwindigkeits Düngerablage

Eine präzise Düngerausbringung bei der Aussaat versorgt die junge Pflanze dort mit Nährstoffen, wo sie am meisten gebraucht werden. Das steigert den Ertrag, die Düngereffizienz und minimiert Feldüberfahrten.

Robuste Düngerschare

Die Tempo kann mit einem Düngertank und mit für hohe Geschwindigkeiten ausgelegte Düngerschare ausgestattet werden. Der Dünger kann je nach Bedarf sowohl seitlich als auch in der Tiefe ausgebracht werden.

Die Düngerschare sind federbelastet und können eine Kraft von bis zu 150 kg aufbringen. Das steigert die Düngereffizienz und erhöht das Ertragspotenzial bei gleichzeitiger Reduzierung der Überfahrten auf dem Feld.

Reihenabschaltung spart Dünger

Die Tempo-Düngerdosierung ermöglicht bei den meisten Modellen Section Control. So bleibt eine korrekte Applikation auch auf unförmigen Feldern erhalten und alle Pflanzen haben die selben Bedingungen.

Optimierter Ertrag mit variabler Düngerausbringung

Die Elektromotoren ermöglichen eine variable Düngermenge und bieten eine exakte Mengendosierung.

Sowohl die Düngerschare als auch die Reiheneinheiten können auf den gewünschten Reihenabstand am Rahmen eingestellt werden.



Präzise Mikrogranulat Applikation

Das Mikrogranulat-Kit ermöglicht das präzise Ausbringen von Pestiziden, Schneckenkorn oder Startdünger parallel zur Aussaat. Das Mikrogranulat kann dabei entweder direkt mit dem Saatgut in die Furche appliziert oder auf der Bodenoberfläche verteilt werden.

Die reihenweise montierten Mikrogranulatbehälter nutzen den elektrischen Einzelantrieb jedes Mikrogranulatdosierers, um ein reihenweises Abschalten des Mikrogranulats zusammen mit Saatgut und Dünger zu ermöglichen. Das spart Kosten und maximiert die Erträge.

Als Sonderausstattung mit hoher Schlagkraft für größere Tempo-Modelle ermöglicht das zentrale Mikrogranulat-Kit eine präzise Dosierung sowie die Option zur Halbseitenabschaltung.



Die Dosierräder sind einfach und werkzeuglos zu tauschen.





Tempo R 4-6

Tempo R 4-6 ist eine angebaute Hochgeschwindigkeits-Einzelkornsämaschine, die mit 4 oder 6 Reihen und optional mit Düngerausstattung erhältlich ist. Sie profitieren von einem starren Rahmen mit geringem Gewicht, wenigen beweglichen Teilen und geringem Wartungsaufwand. So erreichen Sie selbst mit der kompaktesten Maschine Höchstleistungen.



Mit einfach anpassbaren Reihenabständen ist es möglich, zahlreiche Früchte mit derselben Maschine und so die Maschine weiter auslasten.

Entwickelt für vielerlei Kulturen

Die Tempo R besitzt einen Rahmen der entwickelt wurde um einfach den Reihenabstand und die Reihenanzahl zu verändern. Bei sechs Reihen kann die Maschine auf 450 oder 500 mm Abstand konfiguriert werden, während die vierreihige Version auf 700, 750, 762 oder 800 mm eingestellt werden kann.

Einfache Manövrierbarkeit

Tempo R ist am Dreipunkt angebaut und bietet somit eine schnelle Einsatzbereitschaft und sehr gute Manövrierbarkeit. Verglichen mit einem Fronttank verbraucht der integrierte Düngertank wenig Platz bei der Lagerung. Sie profitieren von einem engen Wendekreis am Vorgewende und einem bequemen Transport zwischen den Feldern.

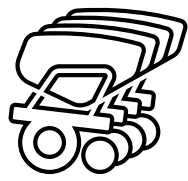

4-6

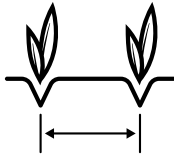

450-800mm

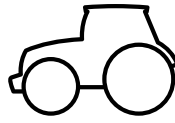

>70PS



70 Liter

Hohe Präzision – robustes Design



Optional kann die Tempo R mit Düngerscharen und mit einem 1.200 Liter Düngertank ausgestattet werden.



Die 3 m breite Tempo R ist am Dreipunkt angebaut, was für eine gute Manövrierbarkeit im Feld sorgt.

Tempo T 6-7

Tempo T ist eine angebaute Hochgeschwindigkeits-Einzelkornsämaschine, die mit 6 oder 7 Reihen und optional mit Düngerausstattung erhältlich ist. Der teleskopierbare Rahmen erleichtert die Handhabung und den Transport der Maschine.



Eine Maschine – viele Feldfrüchte

Der Rahmen der Tempo T ist mit einer einem robusten Teleskoprahmen ausgestattet, was die Anpassung der Rahmenbreite an verschiedene Feldfrüchte ermöglicht. Beim Ändern der Rahmenbreite kann der Reihenabstand und die Anzahl der Reihen einfach angepasst werden. Mit einer Tempo T sind Sie in der Lage beispielsweise Mais mit 6 Reihen auf 750 mm zu legen, Sonnenblumen oder Sojabohnen mit 7 Reihen auf 600 mm und Raps mit 6 Reihen auf 500 mm.

Die beste Wahl für Saatgutvermehrung

Die elektrisch, individuell angetriebenen Reiheneinheiten der Tempo bieten beste Möglichkeiten für die hochpräzise Saatgutvermehrung.

Die gleiche Maschine ist in der Lage, mehrere Saatgutarten mit unterschiedlichen Aussaatstärken und variierendem Reihenabstand gleichzeitig auszusäen. Mit dem Teleskoprahmen der Tempo T lässt sich die Maschine sehr einfach an Ihre individuellen Bedürfnisse anpassen.

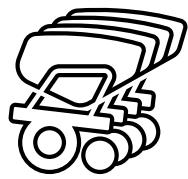

6-7

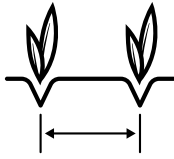

500-800mm

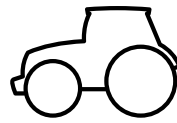

>100PS



70 Liter

Teleskopierbare Präzision



Tempo T ist erhältlich mit Transportbreiten zwischen 3,3 m und 3,5 m. Dies sorgt für einen kleinen Kurvenradius und komfortablen Transport.



Optional kann die Tempo R mit Düngerscharen und mit einem 1.200 Liter Düngertank ausgestattet werden.

Tempo F 6-8

Tempo F ist eine gezogene Hochgeschwindigkeits-Einzelkornsämaschine, die mit 6 oder 8 Reihen und optional mit Düngerausstattung erhältlich ist. Die Anordnung und das Design der Stützräder sorgen für exzellente Tiefenpräzision in allen Bedingungen und sichern so einen gleichmäßigen Bestand.



Tempo F bietet eine sehr hohe Düngerschlagkraft mit individueller Einzelreihenabschaltung, was zu einer maximalen Betriebszeit im Feld und zusätzlich zu Düngereinsparungen führt.

Beeindruckende Tiefenführung

Um eine optimale Tiefenführung zu gewährleisten, ist Tempo F mit hydraulischen Stützrädern zwischen den Reiheneinheiten ausgestattet, die ein Kippen bei hügeligem Gelände verhindern. Dank des breiten Reifenprofils wird stets die exakte Arbeitstiefe gewährleistet, unabhängig vom Bodentyp. Der große Durchmesser sichert einen ruhigen Lauf bei hohen Geschwindigkeiten und verbessert die Ablagegenauigkeit.

Präzisionsaussaat für jeden Betrieb

Tempo lässt sich an viele verschiedene Schlepper anbauen. Der Bedarf an Hydraulikleistung ist gering, die Stromversorgung der Elektromotoren erfolgt autark und die Tempo zeichnet sich durch einen geringen Zugkraftbedarf aus. Mit der gezogenen Tempo F und der Option, die Maschine mit einem zapfwellenbetriebenen Gebläse arbeiten zu lassen, ist ein kleinerer Schlepper nie wieder der limitierende Faktor für die schlagkräftige Präzisionsaussaat.



6-8

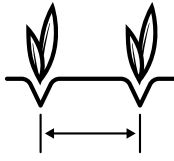

700-800mm

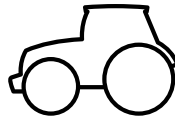

>100PS



70 Liter

Performance und Präzision

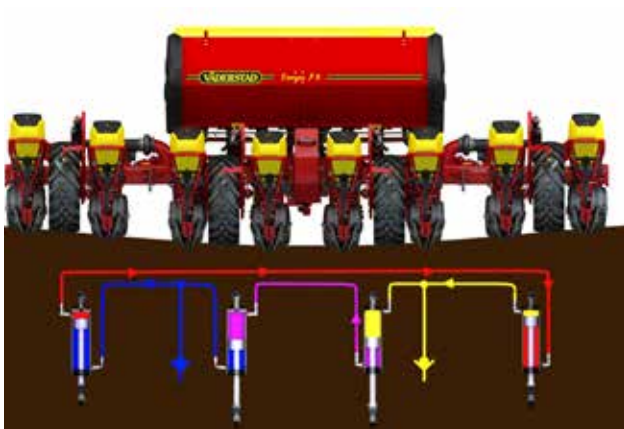

Die Räder der Tempo F 8 sind wie ein hydraulisches Bogie Fahrwerk verbunden. Das sorgt für eine gleichmäßige Gewichtsverteilung auf alle Räder und einen ruhigen Lauf auf unebenem Gelände.



Durch die gezogene Bauweise lastet weniger Gewicht auf dem Traktor und Bodenverdichtungen werden minimiert. Sie profitieren von einer gesunden Bodenstruktur und einem gleichmäßigen Bestand.

Tempo V 6-12

Tempo V ist mit einer Reihenanzahl zwischen 6 und 12 Einheiten sowie ungeraden Anzahlen verfügbar. Die Möglichkeit, dieselbe Maschine für mehrere Kulturen zu verwenden, bedeutet, dass zwei konventionelle Sämaschinen ersetzt werden können. Das erhöht die Auslastung und mindert die Kosten pro Hektar.



Tempo V hat ein funktionelles Design, sodass die Maschine an jegliche Bedürfnisse auf Ihrem Betrieb angepasst werden kann. Reihenabstand, Reihenanzahl und Feldfrucht – Tempo V bietet volle Vielseitigkeit. Das Ergebnis sind mehr gesäte Hektar pro Saison und dadurch niedrigere Kosten. Zum Beispiel können zu Beginn der Saison Zuckerrüben 12-reihig auf 500 mm gesät werden, gefolgt von Mais in 8 Reihen auf 750 mm und schließlich im Herbst 12-reihig auf 450 mm bei Raps.

Schneller Wechsel

Tempo V kann in weniger als einer Stunde von 12 auf 8 Reihen umgebaut werden. Ein Reihenwechselwagen erleichtert die Arbeit und die Aufbewahrung zusätzlich.

Großartige Mobilität

Alle Tempo V Modelle werden vertikal auf 3 m Transportbreite geklappt. Da die Maschine am Dreipunkt angebaut ist, bietet sie eine schnelle Einsatzbereitschaft, sehr gute Manövrierbarkeit und eine leichte Klappung. Im Feld resultiert daraus ein enger Wenderadius am Vorgewende und ein bequemer Transport.

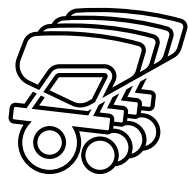

6-12

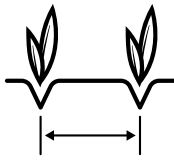

450-800mm

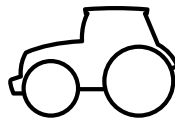

>100PS



70 Liter

Maximale Vielseitigkeit

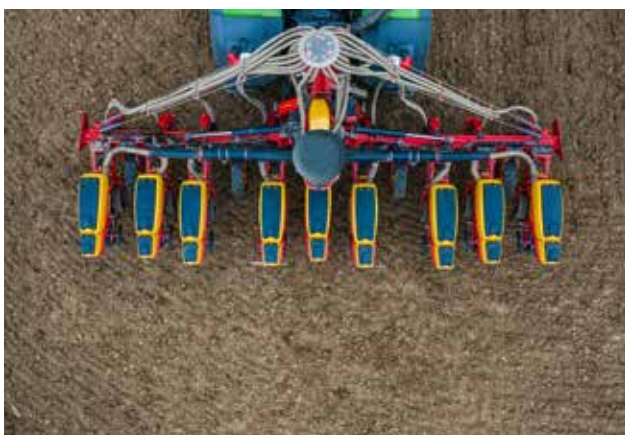

WideLining passt den Reihenabstand automatisch an die Fahrgassen des Gülleausbringers an, ohne die Anzahl der auf dem Feld ausgebrachten Samen zu verringern.



Der vorn angebaute Fronttank FH 2200 ermöglicht eine schlagkräftige Kombiaussaat.

Tempo R 12-18

Tempo R 12-18 ist eine angebaute Hochgeschwindigkeits-Einzelkornsämaschine, die mit 12 oder 18 Reihen und optional mit Düngerausstattung erhältlich ist. Mit einfach anpassbaren Reihenabständen ist es möglich, zahlreiche Kulturen mit derselben Maschine auszusäen, was die Auslastung erhöht.



Der Dreipunktbau sorgt für großartige Manövrierbarkeit und kurze Vorgewende. Darüber hinaus profitieren Sie von einem starren Rahmen mit wenigen sich bewegenden Teilen, niedrigem Gewicht und geringem Wartungsbedarf. Tempo R ist die günstige Alternative für großstrukturierte Betriebe.

Viele Feldfrüchte mit nur einer Maschine

Der Rahmen der Tempo R ist so entwickelt, dass auf einfache Weise Reihenabstände und -anzahl – auch ungerade – variiert werden können. Der Reihenabstand

der 18-reihigen Tempo R 18 kann auf bis zu 450 mm eng gestellt werden, während das 12-reihige Modell mit Abständen zwischen 700 und 800 mm arbeiten kann. Das Ergebnis sind mehr gesäte Hektar pro Saison und dadurch niedrigere Kosten.

Transporträder für breitere Modelle

Ausgestattet mit den optionalen Transporträdern und Deichsel lassen sich Tempo R 12 und Tempo R 18 leicht zwischen den Feldern transportieren. Trotz der großen Arbeitsbreite beträgt die Transportbreite lediglich 3 m.



12-18

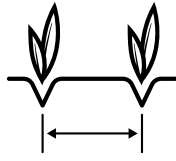

450-800mm

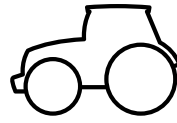

>250PS



70 Liter

Robuste Schlagkraft



Der vorn angebaute Fronttank FH 2200 ermöglicht eine schlagkräftige Kombiassaats.



Ausgestattet mit den optionalen Transporträdern und Deichsel lassen sich Tempo R 12-18 leicht zwischen den Feldern transportieren.

Tempo L 8-24

Tempo L ist eine gezogene Hochgeschwindigkeits-Einzelkornsämaschine mit enormer Leistung. Die Schlagkraft der Tempo L lässt sich mit herkömmlichen Einzelkornsämaschinen von doppelter Größe vergleichen. Dabei wird die Saat zusätzlich mit höherer Präzision platziert.



Jede Tempo L kann so konfiguriert werden, dass Dünger zusammen mit dem Saatgut ausgebracht werden kann. Je nach Modell ist entweder ein 3000 oder 5000 Liter Düngertank erhältlich. Der Dünger wird mit den durchsatzstarken Fenix III-Dosierern ausgebracht. Dabei sind Ausbringmengen von bis zu 350 kg/ha bei 15 km/h möglich. Der elektrisch angetriebene Dosierer Fenix III ist in der Lage die Düngermenge durch eine hinterlegte Applikationskarte an unterschiedliche Feldbedingungen anzupassen. Die enorme Leistung des Düngesystems erzielt selbst bei hohen Geschwindigkeiten eine hohe Präzision.

Optimale Tiefenpräzision

Tempo L ist mit hydraulischen Flügeldruck ausgestattet, der das Gewicht vom Hauptrahmen der Maschine auf die Außenflügel überträgt. Das Ergebnis ist eine

beeindruckende Anpassung an Unebenheiten im Feld und dadurch die Sicherstellung eines gleichmäßigen Feldaufgangs.

Teleskopierbare Radachsen

Zur Anpassung der Transporträder an den Reihenabstand ist die Tempo L mit einer teleskopierbaren Radachse ausgestattet, die bequem von der Kabine aus bedient werden kann. Unabhängig vom Reihenabstand können die Transporträder stets so eingestellt werden, dass sie immer zwischen den Reihen laufen. Die Teleskopachse lässt sich für den Transport einfach auf 3 m Breite einfahren.



8-24

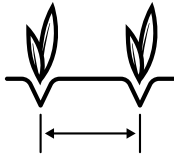

450-800mm

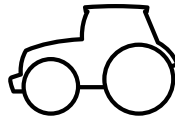

>150PS



90 Liter

Enorme Schlagkraft – exzellente Präzision



Als Ergänzung zum 5000-Liter-Behälter bei den Top-Modellen ist ein 3000-Liter-Düngerbehälter erhältlich.



Trotz der enormen Schlagkraft lässt sich die Tempo auf nur 3 m Transportbreite einklappen.

Tempo L 8-32 mit Central Fill

Die Tempo L 8-32 Central Fill ist das schlagkräftigste Modell in der Familie der Tempo L Hochgeschwindigkeits-Einzelkornsämaschinen. Dank der Handhabung von Saatgut und Düngemittel in einem zentralen Behälter wird die Effizienz auf dem Feld optimiert.



Die Entwicklung der Tempo L Central Fill fand mit dem klaren Ziel statt, die Schlagkraft und die Ablagegenauigkeit zu maximieren. Das Central-Fill-System arbeitet mit Überdruck, um die hochpräzisen Tempo-Säherzen an den Reiheneinheiten mit Saatgut zu versorgen. Nachdem das Saatgut zu den Säherzen transportiert wurde, sorgt die patentierte PowerShoot-Technologie für eine ausgezeichnete Ablagepräzision bei hoher Geschwindigkeit.

Mit oder ohne Dünger

Je nach den landwirtschaftlichen Bedürfnissen ist die Tempo L Central Fill mit oder ohne Düngerausbringung erhältlich. Die reinen Saatgut-Modelle sind mit einem

zentralen, 3.000 Liter fassenden Saattank ausgestattet, während die Modelle für Saatgut und Düngemittel über einen 7.200 Liter fassenden Saattank mit zwei Tankhälften verfügen: 2.200 Liter für Saatgut und 5.000 Liter für Düngemittel.

Optimale Tiefenpräzision

Die Tempo L mit Central Fill ist mit einem hydraulischem Flügeldruck ausgestattet, der das Gewicht vom inneren Teil der Maschine auf die äußeren Flügel verlagert. Dies ermöglicht es der Maschine, auch auf unebenem Terrain zu reagieren und einen gleichmäßigen Feldaufgang zu gewährleisten.



8-32

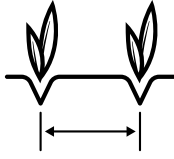

375-800mm

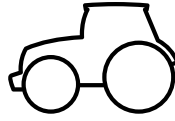

>150PS

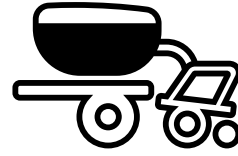

3000 Liter
2200+5000 Liter

Schlagkraft und Präzision am Anschlag



Die Tempo L mit zentraler Saatgutbefüllung profitiert vom gleichen PowerShoot-Dosiersystem wie alle Tempo Einzelkornsämaschinen, was eine exakte Präzision bei sehr hoher Geschwindigkeit gewährleistet.



Der Dünger wird mit den durchsatzstarken Fenix III-Dosierern ausgebracht, die bei 15 km/h einen Durchsatz bis zu 350 kg/ha haben.

FH 2200

Der an der Fronthydraulik angebrachte Fronttank FH 2200 ermöglicht eine schlagkräftige Kombi-Aussaat. Der 2200 Liter große Tank ist mit dem elektrischen Fenix III-Dosiersystem ausgestattet und in der Lage große Mengen bei hohen Fahrgeschwindigkeiten im Feld auszubringen.



Die Leistungsfähigkeit des FH 2200 ist genau auf die Tempo abgestimmt, sodass auch bei hohen Geschwindigkeiten enorme Ausbringmengen realisiert werden können.

Präzise Dosierung der neuesten Generation

FH 2200 ist mit dem bedienerfreundlichen und leicht zugänglichen Dosiersystem Fenix III ausgestattet. Dieses ermöglicht hohe Ausbringmengen bis zu 250 kg/ha bei 15 km/h. Zusammen mit dem kraftvollen, hydraulisch angetriebenen Gebläse gewährleistet FH 2200 eine gleichmäßige Düngerverteilung – selbst bei hohen Arbeitsgeschwindigkeiten. Eine wichtige Eigenschaft

des Fenix III ist das weiche Dosierrad, welches das Dosiersystem abdichtet. Diese Effizienzsteigerung spart gleichzeitig Kraftstoff ein.

Großer, leicht befüllbarer Tank

Das nach vorne abfallende Design des Fronttanks bietet dem Fahrer ein gutes Sichtfeld. Die breite Öffnung und die eingebaute Trittstufe erleichtern die Befüllung. Als Option kann der FH 2200 mit zusätzlichen Gewichten ausgestattet werden. Dadurch wird die Vorderachse des Schleppers mehr belastet und so die Balance beim Straßentransport optimiert.

Schlagkräftige Düngerausbringung



Das Fenix III Dosiersystem ist entwickelt für präzise Ausbringmengen und einfache Wartung.



Das abfallende Tankdesign gibt dem Fahrer eine gute Sicht nach vorne. Die breite Öffnung und die eingebaute Trittstufe erleichtern die Befüllung.

Väderstad E-Control – Maschinenterminal der neusten Generation

Das topmoderne iPad-basierte Steuerungssystem Väderstad E-Control ist drahtlos mit Ihrer Väderstad-Maschine verbunden und bietet vollen Zugang zu Maschinenfunktionen und -daten. Sie profitieren mit E-Control nicht nur von der benutzerfreundlichen Einstellung und Kalibrierung, sondern auch von Steuerung und Überwachung in Echtzeit.



Das tragbare Büro

Väderstad E-Control ist ein mobiles Steuerungssystem, das jederzeit startklar ist, wann und wo immer es gebraucht wird. Bei der Kalibrierung der Väderstad Drill- oder Einzelkornsämaschine können Sie das iPad aus der Halterung der Schlepperkabine entnehmen und den Abdrehvorgang direkt an der Maschine durchführen.

Nachdem der Arbeitstag auf dem Feld vorüber ist, können Sie das iPad mit ins Büro nehmen und mit der Planung für den nächsten Tag beginnen.



Hochmoderne Grafiken

Dank dem hochauflösenden iPad-Display werden alle Informationen sehr übersichtlich angezeigt. Die hervorragenden Grafiken machen Ihr tägliches Arbeitsleben leichter als jemals zuvor.



Seit Väderstad E-Control für alle Sämaschinen aus dem Hause Väderstad angeboten wird, kann ein einzelnes iPad für alle Maschinen auf Ihrem Betrieb eingesetzt werden.

Immer auf dem neuesten Stand

Wir bei Väderstad finden es sehr wichtig, all unsere Kunden zufrieden zu stellen und bieten dafür den besten Service. Deshalb sind alle E-Control Software-Updates einfach und kostenlos herunterladbar. Mit E-Control können Sie immer sicher sein, dass Sie von den neuesten Technologien und aktuellsten innovativen Lösungen aus dem Hause Väderstad profitieren.

Kombinierte Steuerung mit ISOBUS Task Controller

Väderstad E-Control zusammen mit einem Terminal und geeigneter GPS-Steuerung (Task Controller) erlaubt eine automatische Einzelreihenschaltung (Section Control) und teilflächenspezifische Aussaat (Variable Rate). Eine Liste von ISOBUS Task Controller kompatiblen Terminals finden Sie auf unser Website vaderstad.com mit dem Suchbegriff „ISOBUS“.

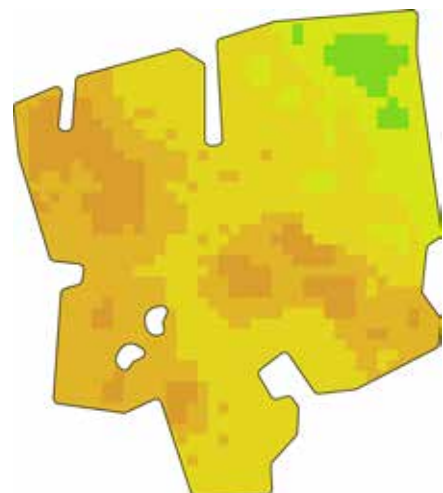

Zusatzausstattung



Erhöhte Luftansaugung

Ein Luftansaugstutzen für staubige Bedingungen. Passend für alle Tempo Modelle.



Dünger-Kit

Komplettes Dünger-Kit mit Düngertank und Düngerscharen, das unter allen Bedingungen für gute Arbeitsergebnisse sorgt.



Mikrogranulat-Ausstattung

Zum präzisen Einbringen von Starterdünger, Schneckenkorn oder Pestiziden in oder auf die Saatfurche.

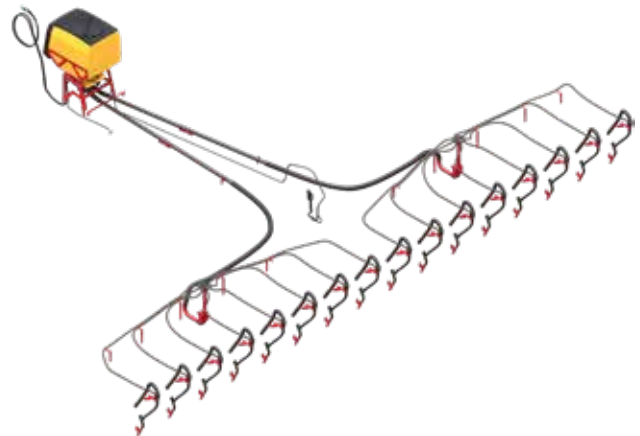

BioDrill 500 – Mikrogranulat-Kit

Zentrales 500-Liter-Verteilungssystem zum Ausbringen von Starterdünger. Erhältlich für die Tempo L 12-24.

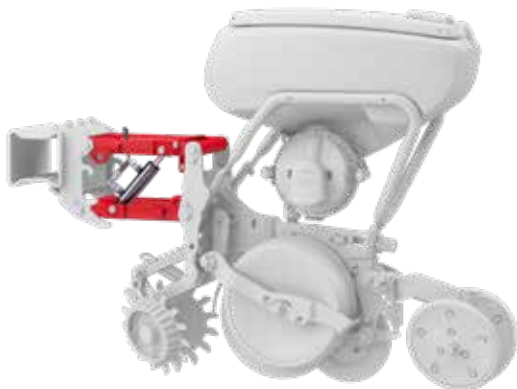

Hydraulische Gewichtsübertragung

Stellt den Auflagedruck der einzelnen Aggregate und die Tiefenführung permanent sicher. Druck kann von den Aggregaten weggenommen oder erhöht werden.



Schwimmende Furchenräumer

Empfohlen bei Aussaat mit großen Mengen an Ernteresten. Angebracht im Parallelogramm für präzise Konturführung.



Schussrohr mit Saatsensor

Saatrohre stehen mit zwei Durchmessern zur Verfügung: 16 mm und 22 mm. Das Rohr mit 22 mm Durchmesser wurde für großes Saatgut wie z.B. Bohnen entwickelt.



Andruckrollen

Sie haben die Wahl zwischen vier verschiedenen Andruckrollen: Standardrolle (25 mm), breite Andruckrolle (50 mm), Stachel-Andruckrolle sowie profilierte Andruckrolle (50 mm).

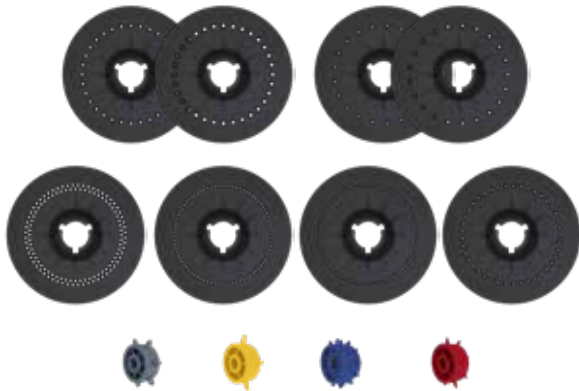

Sätscheiben und Knockouträder

Verfügbar mit verschiedenen Lochgrößen für eine Vielzahl an Feldfrüchten.

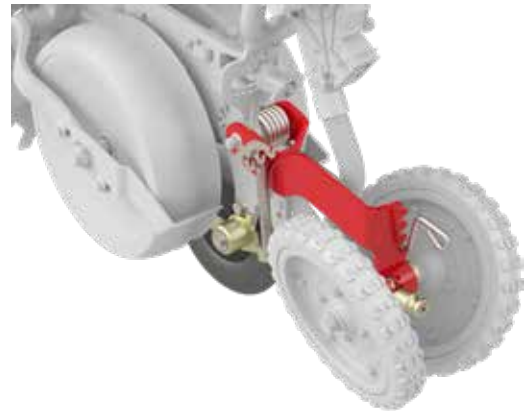

Feinsämereien-Kit

Verstellbare Andruckrollen, gefederte Fangrolle und Luftgitter für kleines Saatgut wie z.B. Raps oder Zuckerrüben.



Stabilisatorscheibe

Hydraulische Scheibe für Stabilität bei hügeligen Bedingungen. Erhältlich für die Tempo V und die Tempo L.



Zapfwellenpumpe

Um die Hydraulikanforderungen des Traktors zu senken, kann die Tempo L mit einer Zapfwellenpumpe ausgestattet werden.

	TPT 6	TPT 7
Anzahl der Reihen	6	7
Reihenabstand (mm)	450/457/500 508/550/600/ 650/700/750 762/800	500/550/600
Arbeitsbreite (m)	2,7-4,8	3,5-4,2
Transportbreite (m)	3,36-3,5	3,36-3,5
Transporthöhe (m)	3,2	3,2
Gewicht ohne Kombi-Ausstattung (kg) min-max	1400-1700	1750-2250
Gewicht mit Kombi-Ausstattung (kg) min-max	1900-2200	2000-2500
Saatgutbehälter (l)	70	70
Mikrogranulatbehälter (l)	17	17
Düngertank (l)	1200	1200
Ölbedarf (l/min)	60	60
Zugkraftbedarf ab (PS)	100-200	100-200
Hydraulikanschlüsse	2-3 DW+FR	2-3 DW+FR

	TPF 6	TPF 8
Anzahl der Reihen	6	8
Reihenabstand (mm)	700/750/ 762/800	700/750/ 762/800
Arbeitsbreite (m)	4,2-4,8	5,6-6,4
Transportbreite (m)	3,0-3,3	3,0-3,3
Transporthöhe (m)	3,0-3,2	3,4-3,8
Gewicht ohne Kombi-Ausstattung (kg) min-max	2000-2700	2700-3400
Gewicht mit Kombi-Ausstattung (kg) min-max	2700-3300	3400-4200
Saatgutbehälter (l)	70	70
Mikrogranulatbehälter (l)	17	17
Düngertank (l)	1275	1700
Ölbedarf (l/min)	90	90
Zugkraftbedarf ab (PS)	100-200	140-250
Hydraulikanschlüsse	1-4 DW+FR	1-4 DW+FR

	TPV 6	TPV 7	TPV 8	TPV 9
Anzahl der Reihen	6	7	8	9
Reihenabstand (mm)	700/750/ 762/800	600	450/457/500 508/700/762 800	600/750
Arbeitsbreite (m)	4,2-4,8	4,2	3,6-6,4	5,4-6,8
Transportbreite (m)	3,0	3,0	3,0	3,0
Transporthöhe (m)	3,0	3,0	3,0-4,0	4,0
Gewicht ohne Kombi-Ausstattung (kg) min-max	1700-2200	1800-2400	1900-2700	2100-3000
Gewicht mit Kombi-Ausstattung (kg) min-max	-	-	-	-
Saatgutbehälter (l)	70	70	70	70
Mikrogranulatbehälter (l)	17	17	17	17
Düngertank (l)	-	-	-	-
Ölbedarf (l/min)	60	60	60	60
Zugkraftbedarf ab (PS)	100-150	100-150	150-200	150-200
Hydraulikanschlüsse	2-3 DW+FR	2-3 DW+FR	2-3 DW+FR	2-3 DW+FR

	TPV 10	TPV 11	TPV 12
Anzahl der Reihen	10	11	12
Reihenabstand (mm)	600/750/756	600	450/457/ 500/508
Arbeitsbreite (m)	6,0-7,6	6,6	5,4-6,1
Transportbreite (m)	3,0	3,0	3,0
Transporthöhe (m)	4,0	4,0	4,0
Gewicht ohne Kombi-Ausstattung (kg) min-max	2300-3200	2400-3200	2500-3600
Gewicht mit Kombi-Ausstattung (kg) min-max	-	-	-
Saatgutbehälter (l)	70	70	70
Mikrogranulatbehälter (l)	17	17	17
Düngertank (l)	-	-	-
Ölbedarf (l/min)	60	60	60
Zugkraftbedarf ab (PS)	180-250	180-250	180-250
Hydraulikanschlüsse	2-3 DW+FR	2-3 DW+FR	2-3 DW+FR

	TPR 4	TPR 6	TPR 12	TPR 18
Anzahl der Reihen	4	6	12	18
Reihenabstand (mm)	700/750/ 762/800	450/457/ 500/508	700/750/ 762/800	450/457/ 500/508
Arbeitsbreite (m)	2,8-3,2	2,7-3,0	8,4-9,6	8,2-9,1
Transportbreite (m)	3,0	3,0	8,1 (700) 9,1 (750/762/800)	8,1(450/457) 9,1 (500/508)
Transporthöhe (m)	1,9-2,8	1,9-2,8	2,1-3,5	2,1-3,5
Gewicht ohne Kombi-Ausstattung (kg) min-max	1100-1400	1400-1700	2800-3300	3700-4400
Gewicht mit Kombi-Ausstattung (kg) min-max	1600-1900	1900-2200	-	-
Saatgutbehälter (l)	70	70	70	70
Mikrogranulatbehälter (l)	17	17	17	-
Düngertank (l)	1200	1200	-	-
Ölbedarf (l/min)	60	60	60	60
Zugkraftbedarf ab (PS)	70-100	70-100	250-300	300-530
Hydraulikanschlüsse	1-2 DW+FR	1-2 DW+FR	1-2 DW+FR	1-2 DW+FR

	TPL 8	TPL 10	TPL 12	TPL 16
Anzahl der Reihen	8	10	12	16
Reihenabstand (mm)	700/750/ 762/800	750	450/457/500/ 508/559/700/ 750/ 762/800	700/750/762
Rahmenbreite (m)	6	7,2	6,0-9,8	10,8-12,0
Arbeitsbreite (m)	5,6-6,4	7,5	5,4-9,6	11,2-12,2
Transportbreite (m)	3,0	3,0	3,0	3,0
Transporthöhe (m)	4,0	4,0	4,0	4,0
Gewicht (kg) min-max	5600-7500	5900-7900	6100-9200	7500-12000
Saatgutbehälter (l)	8x90	10x90	12x90	1690
Saatgutmenge Central Fill (l)	3000	3000	3000	3000/2200
Düngertank (l)	3000	3000	3000/5000	5000
Mikrogranulatbehälter/BDA 500 (l)	8x30	10x30	12x30	16x30/500
Ölbedarf (l/min)	110-140	110-140	110-200	140-230
Zugkraftbedarf ab (PS)	150-200	180-230	200-250	300-350
Hydraulikanschlüsse ohne Kombi-Ausstattung	4 DW+2 FR	4 DW+2 FR	4 DW+2 FR	4 DW+2 FR
Hydraulikanschlüsse mit Kombi-Ausstattung	5 DW+2 FR	5 DW+2 FR	5 DW+2 FR	5-6 DW+2 FR

	TPL 18	TPL 24	TPL 32
Anzahl der Reihen	18	24	32
Reihenabstand (mm)	450/457/ 500/508	450/457/ 500/508	350/375/ 381
Rahmenbreite (m)	8,3-9,8	10,8-12,0	12,1
Arbeitsbreite (m)	8,1-9,1	10,8-12,2	12,0-12,2
Transportbreite (m)	3,0	3,0	3,85
Transporthöhe (m)	4,0	4,0	4,25
Gewicht (kg) min-max	7200-10500	8400-13500	11000-12800
Saatgutbehälter (l)	18x90	24x90	-
Saatgutmenge Central Fill (l)	3000	3000/2200	3000
Düngertank (l)	3000/5000	5000	-
Mikrogranulatbehälter/BDA 500 (l)	18x30/500	500	-
Ölbedarf (l/min)	140-200	140-260	170
Zugkraftbedarf ab (PS)	250-350	300-350	350-400
Hydraulikanschlüsse ohne Kombi-Ausstattung	4 DW+2 FR	4 DW+2 FR	5 DW + 2 FR
Hydraulikanschlüsse mit Kombi-Ausstattung	5 DW+2 FR	5-6 DW+2 FR	-

	FH 2200
Dosiersystem	Elektrisch – Fenix II
Transportbreite (m)	2,7 (Behälter 2,4)
Transportlänge (m)	1,6
Düngertank (l)	2200
Leergewicht (kg)	600
Hydraulikanschlüsse	1 DW+1 FR
Elektronik	E-Control/ Gateway
Frontanbau	Kat 2

DW = Doppeltwirkend FR = Freier Rücklauf

Zuverlässig und robust landwirtschaftliche Maschinen



*2 Jahre Garantie auf
Drillmaschinen, Ein-
zelkornsämaschinen
und Bodenbearbeitungs-
geräte von Väderstad.*



*Lebensdauerlange
Herstellergarantie auf
alle Original Väderstad-
Scheiben.*



Where farming starts