

Swadro S | TS



DE KREISELSCHWADER MIT SEITENABLAGE



Swadro S | TS

Ein-, Zwei- und Dreikreiselschwader



KRONE Jet-Effekt

Schutz vor Grasnarbenschäden und sauberes Erntegut ohne Einstechen der Zinken in den Boden

Seite 10

Gezogene kardanische Aufhängung

Optimale Boden Anpassung und beste Rechqualität

Seite 10

KRONE Kreiselgetriebe

Einsatzsicherheit gepaart mit Leistungsfähigkeit bei minimalem Kraftbedarf

Seite 12

KRONE DuraMax Kurvenbahn

Optimal geformte Schwade für mehr Effizienz in der Erntekette

Seite 14

KRONE Antriebskonzept

Komplett mechanisches Antriebskonzept für mehr Flächenleistung und geringe Rüstzeiten

Seite 30

KRONE Lift-Zinken

Liften statt Fördern für maximale Rechleistung und weniger Rohasche im Futter

Seite 18

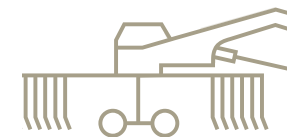

*KRONE Swadro -
Darauf kann man sich verlassen*



**KRONE Kreiselschwader mit
Seitenablage:**

Das breiteste Produktprogramm am Markt

Mit den KRONE Swadro S und TS Kreiselschwadern bietet KRONE das größte Produktprogramm im Bereich der Seitenschwader an. Angefangen mit den Einkreiselschwadern für kleinstrukturierte Gebiete bis hin zum Swadro TS 970, dem weltweit einzigartigen Dreikreiselschwader für maximale Schlagkraft und Bergeleistung, steht eine Vielzahl an Modellvarianten und Ausstattungsoptionen zur Verfügung.

#TEAM SWADRO



KRONE setzt **als Spezialist in der Grundfutterernte-technik** den Fokus auf innovative und leistungsfähige Maschinen, die einen wichtigen Beitrag zur Herstellung hoher Grundfutterqualität leisten. Mit dem Swadro Schwaderprogramm setzt KRONE seit Jahren Maßstäbe bei Rechenqualität und Vermeidung von Futtermverschmutzung.



KRONE bietet als Innovationsführer und Spezialist in der Grundfutterernte die passenden Maschinen für einen effizienten Ernteprozess – ohne Kompromisse in Sachen Futterqualität. Kommen Sie ins #TEAM SWADRO – WEIL IHRE TIERE ES WERT SIND.

Vorreiter in Sachen Futterqualität

Sauberes Futter *vom ersten bis zum letzten Halm*

Egal, ob eine Presse, ein Ladewagen oder ein Feldhäcksler dem Schwader folgt, dank der innovativen Kreiseltechnologie des Swadro wird für jedes Erntefahrzeug das optimale Schwad erzeugt.

Große und massige Schwade für maximale Auslastung beim Feldhäcksler, kantige und gleichmäßige Schwade für höchste Schnittqualität beim Ladewagen oder perfekte Ballenformen beim Pressen sind mit KRONE Swadro kein Problem.

KRONE Swadro: Liften statt Fördern, für maximalen Ernterfolg bei jedem Schnitt und über Generationen nachhaltig.

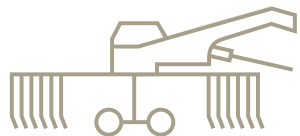

Die Swadro S / TS Modellvielfalt

So wird aus unseren KRONE Swadro *Ihr individueller KRONE Swadro*

Mit den Swadro S/TS Kreiselschwadern mit Seitenablage bietet KRONE das breiteste Produktportfolio am Markt an. Angefangen mit dem Einkreiselschwader 38 T bis hin zum weltgrößten Seitenschwader, dem Swadro TS 970 bietet KRONE in diesem Segment Arbeitsbreiten zwischen 3,80 m und 9,70 m an. Zusätzlich können Sie aus einer Vielzahl an Wunschausstattungen und Bedienkomfort wählen.



Swadro 38 T
Arbeitsbreite 3,80 m



Swadro S 380
Arbeitsbreite 3,80 m



Swadro 42 T
Arbeitsbreite 4,20 m



Swadro S 420
Arbeitsbreite 4,20 m



Swadro 46 T
Arbeitsbreite 4,60 m



Swadro S 460
Arbeitsbreite 4,60 m

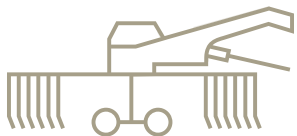



Swadro TS 620
Arbeitsbreite 6,20 m



Swadro TS 620 Twin
Arbeitsbreite 6,20 m / (2x 3,46 m)



Swadro TS 680
Arbeitsbreite 6,80 m



Swadro TS 680 Twin
Arbeitsbreite 6,80 m / (2x 3,80 m)



Swadro TS 740
Arbeitsbreite 7,40 m



Swadro TS 740 Twin
Arbeitsbreite 7,40 m / (2x 4,10 m)



Swadro TS 970
Arbeitsbreite 9,70 m



Swadro 710/26 T
Arbeitsbreite 6,20 m / (2x 3,40 m)

Schlagkräftige Argumente

Die inneren Werte *machen den Unterschied*



KRONE DuraMax Kurvenbahn

- Komplett wartungsfrei
- Trocken laufende Kurvenbahn
- Steilster Kurvenbahnverlauf am Markt

Optimale kantige Schwade für bestmögliche Auslastung der Erntekette.

KRONE Lift-Zinken

- Sauberes Futter dank Lift-Effekt
- Hohe Fahrgeschwindigkeiten ohne Bröckelverluste

Exzellente Rechqualität vom ersten bis zum letzten Halm.

Kardanische Kreiselaufhängung inkl. KRONE Jet-Effekt

- Optimale Boden Anpassung
 - Minimale Rechverluste
- Bestes Futter vom ersten bis zum letzten Schnitt!**

KRONE Kreiselgetriebe

- Komplett wartungsfrei
 - Minimaler Kraftbedarf
 - Lebensdauerschmierung
- Maximale Einsatzsicherheit und -dauer vom ersten bis zum letzten Schwad!**

SWADRO Zinkenarme

- Höchste Stabilität und Einsatzsicherheit
 - Verschleiß- und spielfreie Klappvariante
 - Kürzeste Rüstzeiten beim Feldwechsel
- Einzigartige Einsatzsicherheit und Langlebigkeit vom ersten bis zum letzten Feld.**



Die gezogene kardanische Aufhängung

Bestes Futter *vom ersten bis zum letzten Schnitt*



Ziehen statt schieben

Der Swadro Kreisel wird in Fahrtrichtung vom Auslegearm gezogen. In Kombination mit der mittigen Aufhängung des Kreisels wird dieser beim Ausheben immer waagrecht ausgehoben und eingesetzt. Das Gewicht des Kreisels verteilt sich während des Schwadens gleichmäßig auf alle Tasträder und passt sich so optimal der Bodenkontur an. Futterverschmutzung und Rechverluste werden somit reduziert.

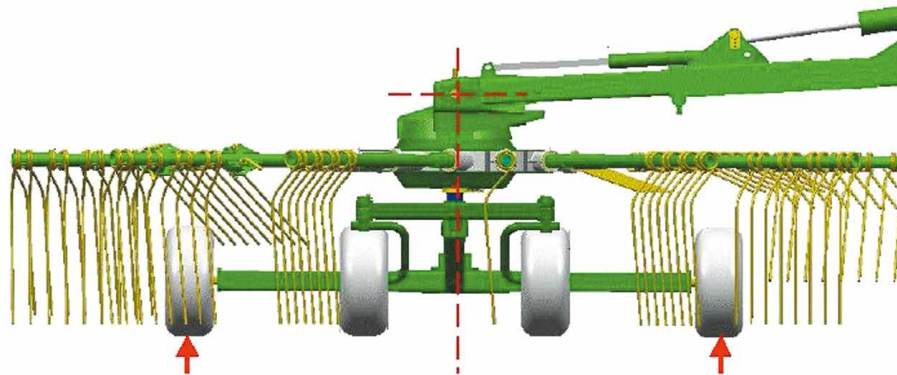

Bestes Futter

- **Dreidimensionale Boden Anpassung**
in alle Richtungen
- **Bestmögliche Führung**
der Zinken entlang der Bodenkontur
- **Sauberes Futter**
ohne Rechverluste





Der KRONE Jet-Effekt

Sowohl beim Absenken als auch beim Ausheben der Kreisel verhindert der KRONE Jet-Effekt, dass die Zinken in den Boden einstechen können. Der Jet-Effekt ist dem Start- und Landeverhalten eines Flugzeuges nachempfunden. Beim Ausheben und Absenken der Kreisel sorgt die ausgeklügelte Kreiselauflösung stets für maximalen Freiraum unter den Zinken. So werden Grasnarbenschäden und Futtermittelschmutzungen vermieden.

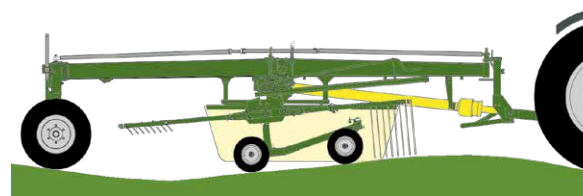

Dreidimensionale Bodenadaptation

Die gezogene kardananische Kreiselanlenkung am Auslegearm führt den Zinken exakt entlang der Bodenkontur. Das gilt sowohl längs als auch quer zur Fahrtrichtung. So bleibt auch in unebenem Gelände kein Halm liegen, und kein Sand wird aufgenommen. Sauberes Erntegut, minimale Rechenverluste und hohe Flächenleistungen sind das Ergebnis.

Das Swadro Kreiselgetriebe

Maximale Einsatzsicherheit *vom ersten bis zum letzten Schwad*

Dauerläufer

- Hermetisch geschlossenes, **wartungsfreies Kreiselgetriebe**
- **Kraftstoffschonende Getriebeübersetzung**
- **Lebensdauer geschmiert** mit Fließfettfüllung



Vorausfahren ohne Stillstand

In der Grundfutterernte gibt das Wetter den Takt vor. Mit dem wartungsfreien, auf Lebensdauer mit Fließfett geschmierten Kreiselgetriebe stellt der KRONE Swadro einen zuverlässigen Partner dar. Dank des wartungsfreien Kreiselgetriebes ist der Swadro immer einsatzbereit und sorgt auch in kurzen Erntezeitfenstern für Einsatzsicherheit. Egal, ob der Regen oder das Erntefahrzeug näher kommt, mit dem KRONE Swadro verlieren Sie keine wertvolle Erntezeit durch Wartungsstopps.





Leistungsfähigkeit trifft auf Einsparpotenziale

Der Aufbau des Swadro Kreiselgetriebes steht für größtmögliche Leistungsfähigkeit und minimalen Kraftbedarf. Dank des großen Übersetzungsverhältnisses im Getriebe benötigen die Swadro Kreiselschwader niedrige Zapfwelndrehzahlen, und der Verschleiß wird auf ein Minimum reduziert. Der geringe Leistungsbedarf der Swadro Kreiselschwader gegenüber anderen Schwadsystemen reduziert zudem den Kraftstoffverbrauch des Schleppers deutlich.



Robust gebaut

Einsatzsicherheit auch bei schwierigem Erntegut, hohe Stabilität, Verschleißfestigkeit und Wartungsfreiheit: Auf diese Eigenschaften des Swadro Kreiselgetriebes kann man sich verlassen.



Die DuraMax Kurvenbahn

Optimal kantige Schwade für bestmögliche Auslastung der Erntekette



Die einzigartige Kurvenbahn DuraMax

KRONE setzt bei der Kurvenbahn auf ein spezielles, am Markt einzigartiges bainitisches Härungsverfahren. Hohe Oberflächenhärte bei zäher Grundsubstanz sind die Attribute, die zu hoher Lebensdauer bei geringem Verschleiß führen. Auch der Rollwiderstand der Steuerrollen wird deutlich reduziert, was den Kraftbedarf und das Verschleißverhalten positiv beeinflusst.



Steiler Kurvenbahnverlauf bei kleinem Durchmesser

Die DuraMax Kurvenbahn zeichnet sich durch einen sehr kleinen Durchmesser in Kombination mit einem steilen Kurvenbahnverlauf aus. Dieses einmalige Zusammenspiel sorgt für optimale Schwadformung unter allen Bedingungen. Der kleine Kurvenbahndurchmesser gepaart mit den großdimensionierten Steuerrollen sorgt für einen langsamen, verschleißarmen Lauf in der Kurvenbahn. Die steile Kurvenbahn sorgt für schnelle Aushubbewegungen, der Zinken steht für saubere Schwadkanten und optimale Schwadformen in allen Situationen.

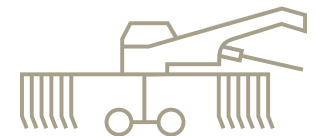

Optimale Schwade

- **Komplett wartungsfrei**
- **Spezielle bainitische Härtung**
- **Trockenlaufende Kurvenbahn**

Die Swadro Zinkenarme

Einsatzsicherheit und Langlebigkeit *vom ersten bis zum letzten Feld*

Einsatzsicherheit

- **Höchste Stabilität** und Einsatzsicherheit
- **Verschleiß- und spielfreie** Klappvariante
- **Kürzeste Rüstzeiten** beim Feldwechsel
- **Integrierte Sollbiegestelle**

Höchste Stabilität und Einsatzsicherheit.

Bei den Zinkenarmen des Swadro setzt KRONE Maßstäbe in Sachen Haltbarkeit und Einsatzsicherheit. Durch den festen Zinkenarmaufbau mit integrierter Sollbiegestelle bietet KRONE ein im Bereich der Kreiselschwader einzigartiges Zinkenarmdesign an. Durch diese Art des Aufbaus hält der Zinkenarm stärksten Belastungen stand und sorgt auch in extremen Einsatzbedingungen für maximale Einsatzsicherheit.



Der Zinkenarmaufbau

Geführt wird der Zinkenarm durch die Steuerwelle. Diese sitzt passgenau auf dem Steuerarm und sorgt somit für eine exakte und saubere Zinkenführung entlang der Kurvenbahnkontur. Das sorgt für saubere Recharbeit ohne Verluste. Gelagert sind die Zinkenarme im Kreiselteller mit zwei Kugellagern. Durch den weiten Abstand der Kugellager zueinander wird eine stabile und ruhige Führung der Steuerwelle im Einsatz sichergestellt. Das reduziert den Verschleiß und steigert die Flächenleistung. Hauptbestandteil des Zinkenarms ist das dickwandige Zinkenrohr. Dieses ist verschleißfrei und fest mit der Steuerrolle verbunden. Dadurch entsteht eine spielfreie Verbindung zum Zinken. So steigert der KRONE Swadro die Recharbeit und sorgt für optimale Zinkenführung.



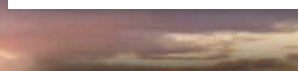
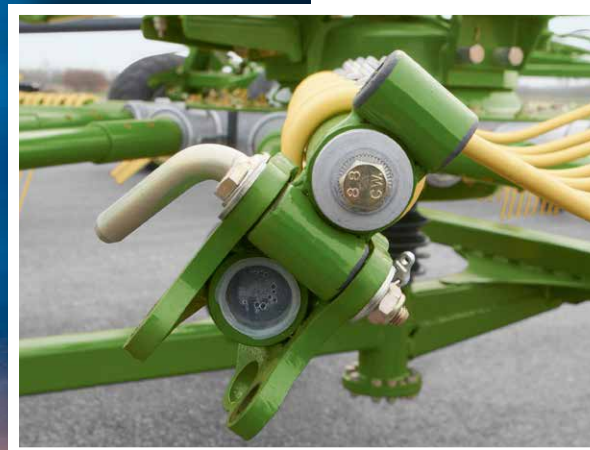

Im Handumdrehen von Transport- in Einsatzstellung

Zur Reduzierung von Transporthöhe und -breite sind bestimmte KRONE Swadro Modelle serienmäßig oder auf Wunsch mit einer klappbaren Variante des Swadro Zinkenarmes ausgestattet.

Dank des am Markt einmaligen KRONE Klappmechanismus reduziert sich die Transporthöhe bzw. Transportbreite im Handumdrehen ohne lästiges Schleppen von Zinkenarmen in die erforderliche Parkposition. So sparen Sie wertvolle Zeit und Kraft beim Feldwechsel.

Durch die integrierte Tellerfeder werden die Zinkenarmhälften im ausgeklappten Zustand kraftschlüssig miteinander verbunden. So entsteht keinerlei Verschleiß am Sicherungsbolzen oder Einschubloch. Das sorgt für eine spielfreie Verbindung, enorme Haltbarkeit und Einsatzsicherheit für viele Erntejahre.



Der KRONE Liftzinken

Exzellente Rechqualität *vom ersten bis zum letzten Halm*

Saubere Sache

- **Sauberes Futter**
dank Lift-Effekt
- **Hohe Fahrgeschwindigkeiten**
ohne Bröckelverluste
- **Steigerung der Futterqualität**
- **Reduzierung von Rechverlusten**

Alle aktuellen KRONE Swadro Modelle werden serienmäßig mit dem KRONE Liftzinken ausgerüstet. Die Vorteile des zweifach abgewinkelten Zinkens wurden sowohl in den KRONE Praxistests als auch durch einen DLG-Fokustest bestätigt.



Der Trick mit dem doppelten Knick

Der KRONE Liftzinken überzeugt seit fast 10 Jahren in Sachen Futterqualität und Rechleistung bei Kunden in aller Welt. Die abgewinkelten Zinkenschenkel stehen auf Griff und heben das Futter aktiv von der Grasnarbe ab. So wird auch unter schwierigen Bedingungen sauberes Futter erzeugt.

Durch den Lift-Effekt wird das Futter auf dem kompletten Zinkenschenkel transportiert. Dank der großdimensionierten Zinkenwindungen der 10,5 mm starken Zinkenschenkel bleibt der KRONE Lift-Zinken auch bei extrem schwerem und nassem Erntegut in seiner Position und sorgt für maximale Rechleistung ohne Einbußen bei der Rechqualität.



Mehrertrag durch den KRONE Lift-Zinken

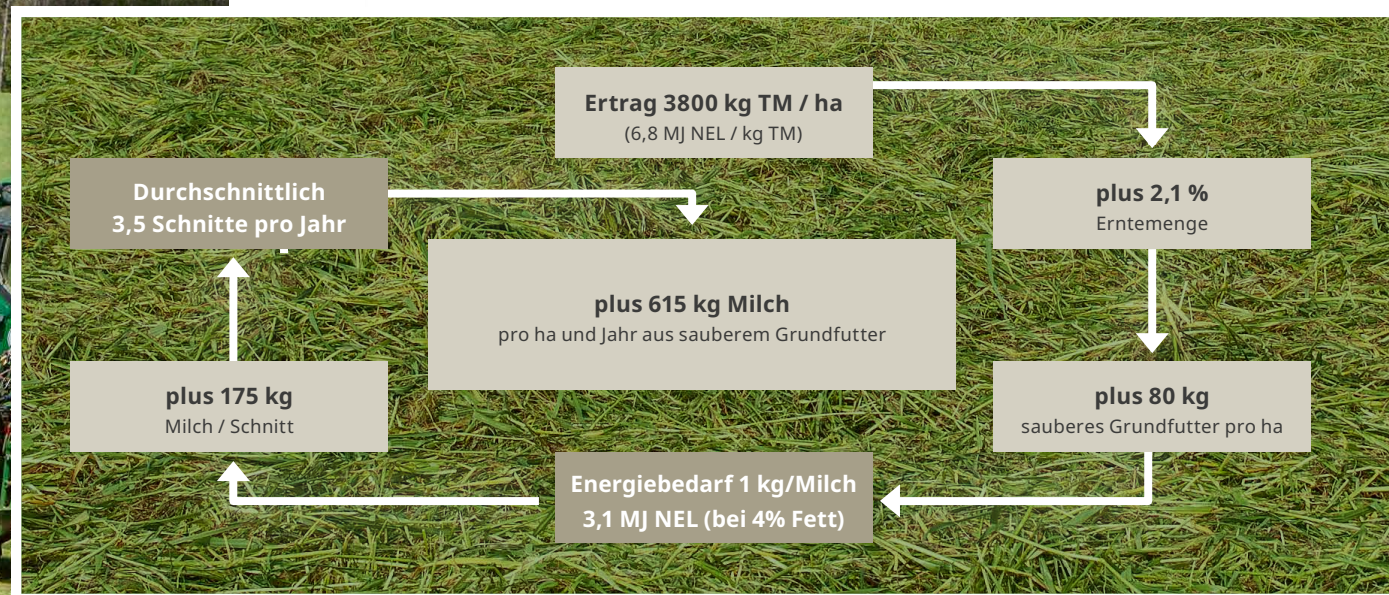

Weniger Futtermverschmutzung und Rechverluste durch DLG belegt

- Weil wir großen Wert auf sauberes Futter und beste Rechqualität legen, vertrauen wir nicht nur der Optik, sondern auch den Fakten.
- Bei der DLG haben wir den KRONE Lift-Zinken in einem DLG-Fokustest auf Futtermverschmutzung und Rechleistung mit anderen Zinkensystemen vergleichen lassen.
- Und die Ergebnisse sind eindeutig. Der KRONE Lift-Zinken reduziert die Futtermverschmutzung auf weniger als 9 % Rohascheanteil im Futter, unabhängig von der Fahrgeschwindigkeit.
- Hinzu kommt, dass durch die spezielle Zinkenform die Rechverluste um bis zu 2,1 % gegenüber anderen System reduziert werden. Selbst bei hohen Fahrgeschwindigkeiten bleiben die Rechverluste unterhalb von 1,5 % der Gesamterntemenge je ha.



Das KRONE Swadro Kreiselfahrwerk

Perfekte Bodenanpassung und Rechqualität *in jedem Terrain*



Exzellente geföhrt

Die einzelnen Tasträder der Kreiselfahrwerke sind so positioniert, dass sie nah am Hauptarbeitsbereich des Zinkens laufen und diesen sauber entlang der Bodenkontur führen. Durch die große Abtastfläche der Kreiselräder nimmt der Zinken jeden Halm sauber auf, ohne die Grasnarbe zu beröhren.

Durch auf die Schwadertypen angepasste Ausstattungsmöglichkeiten kann das Kreiselfahrwerk individuell für jede Bodenstruktur ausgestattet werden. Die vorderen Kreiselsträder sind nachlaufgelenkt montiert.

Breitere, großvolumigere Tasträder für optimale Bodenschonung auf weichem moorigem Untergrund oder zwei zusätzliche Tasträder pro Kreisel für extrem unebenes Weideland sind nur zwei der Auswahlmöglichkeiten bei den Swadro Kreiselfahrwerken.

Aufnahme und Ablage

- Sehr nah am Zinken laufende **großvolumige Tasträder**
- **Größtmöglicher Abtastbereich** am Markt
- Verstellung der Querneigung für **optimal geformte Schwade** und Vermeidung von Rechverlusten
- **Nachlaufgelenkte Kreiselsträder** vorne und hinten (optional) zur Schonung der Grasnarbe

Die KRONE Swadro Kreiselfahrwerke verlieren nie den Bodenkontakt, egal in welchem Gelände. Der größtmögliche Abtast- und Pendelbereich unter dem Kreisel in Verbindung mit der passenden Ausstattung der Kreiselbereifung lässt keinen Grashalm liegen und vermeidet die Beschädigung der Grasnarbe. Saubere und intakte Grasnarben sind der Grundstein für erstklassige Futterqualität im Folgeschnitt.



Leicht schräg unterwegs für optimale Effizienz

Eine optimal eingestellte Querneigung sorgt für minimale Rechverluste und kastenförmige Schwadkanten. Alle Swadro Kreiselfahrwerke verfügen serienmäßig über eine einstellbare Querneigung. Über die hinteren Kreiselläder lässt sich die Querneigung jedes Kreisels und somit die Zinkenposition zum Boden anpassen. Bei eingestellter Rechhöhe sollte der Kreisel in Richtung des Schwades geneigt sein, um die Zinkenbiegung nach hinten durch das Erntegut auszugleichen. KRONE empfiehlt eine Neigungseinstellung von 1-2 cm in Richtung Schwad.

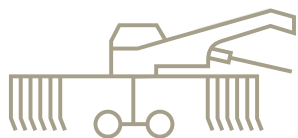

Bemerkenswert einfach

Swadro S 380, S 420, S 460

Einzigartig angebaut

Die Swadro S Einkreiselschwader werden in der Heckhydraulik des Schleppers gefahren. Mit dem patentierten KRONE Anbausystem werden die Einkreiselschwader an- und abgekoppelt. Der robuste Anbaubock aus Rundrohr bietet auch Ablagemöglichkeiten für Gelenkwelle und Anschlusskabel. Der Anbaubock ist so gestaltet, dass der gesamte Schwader von der linken Maschinenseite aus an den Schlepper angebaut werden kann. Durch die bewegliche Verbindung zum Hauptrahmen im Zusammenspiel mit Ausgleichsschwinge und Dämpferstreben zentrieren sich die Swadro S Einkreiselschwader automatisch beim Ausheben mittig hinter dem Schlepper.

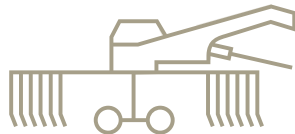



Vierfach gekoppelt

Alle Swadro S Einkreiselschwader verfügen serienmäßig über vier Anbaumöglichkeiten für den Oberlenker. Drei feste Oberlenkerpositionen für das Koppeln des Oberlenkers passend zur Schleppergröße, und bei Verwendung eines vorderen Tastrades wird der Oberlenker im Langloch gekoppelt und bietet so optimale Bodenabtastung durch das Tastrad.



Kurz gehalten

Serienmäßig können die Unterlenker bei allen drei Swadro S Modellen in kurzer Anbauposition gekoppelt werden. Durch den nah am Schlepper liegenden Schwerpunkt wird die Vorderachsentrastung um bis zu 10 % gegenüber anderen Einkreiselschwadern reduziert. So ist der Einsatz mit sehr kleinen und kompakten Traktoren problemlos möglich.



Lang gedreht

Einfach und schnell lassen sich die Unterlenkerkoppel- punkte auf die lange Anbauposition wechseln. Durch die lange Anbauposition bietet der Swadro S mehr Freiraum zwischen Schlepper und Anbaubock. So bleibt auch bei großen Schleppern oder Hinterrädern der Swadro S Einkreiselschwader uneingeschränkt wendig.

Perfekte Arbeitsbreiten

- Heckdreipunktanbau mit **Arbeitsbreiten von 3,80 m bis 4,60 m**
- **Einzigartiger nachlaufgelenkter Anbaubock** mit patentiertem Unterlenkeranbau in zwei Positionen
- **Erstklassiger Bedienkomfort** und exakte Einstellmöglichkeiten

Die Swadro S Einkreiselschwader mit Arbeitsbreiten von 3,80 m, 4,20 m und 4,60 m überzeugen nicht nur durch ihre Langlebigkeit und Einsatzsicherheit, sondern auch durch ein hohes Maß an Bedien- und Einstellkomfort. Die von den Großflächenschwadern stammenden Antriebskomponenten bieten maximale Einsatzsicherheit und Lebensdauer. Die kompakte Bauweise bietet bestmögliche Sicht auf Kreisel und Schwadablage. Durch die exakten und komfortablen Einstellmöglichkeiten bieten die Swadro S Einkreiselschwader maximalen Bedienkomfort und optimale Rechergebnisse.

Swadro S 380, S 420, S 460

Kleine Maschinen *mit großartiger Wirkung*



Clevere Nachlaufeigenschaften

Der nachlaufgelenkte Anbaubock folgt dem Schlepper spurtreu und sauber in Kurvenfahrten. Durch die intelligente Ausgleichschwinge sind enge Manöver am Feldrand oder in Ausläufern kein Problem. In Kombination mit den Dämpferstreben wird das Schlingern in Arbeitsstellung verhindert, und es entstehen gerade und gleichmäßige Schwade. Wird die Maschine ausgehoben, zentriert sich diese exakt und automatisch in Mittelstellung hinter dem Traktor. Ebenso entfällt so die separate Transport-sicherung für die Straßenfahrt.



Abheben ohne Bodenkontakt

Durch den Aufbau des Schwaders mit beweglichem Anbaubock erzeugt dieser beim Ausheben und Absenken ebenso den Jet-Effekt wie größere Schwader mit Transportfahrwerk. So bleibt auch bei den Swadro S Einkreiselschwadern das Futter sauber und die Grasnarbe unbeschädigt.

Kleine Maschine

- **Enorm wendig**
und spurtreu dank Nachlaufeinrichtung inklusive Ausgleichschwinge
- **Kraftvolle und sanfte Selbstzentrierung**
durch mechanische oder hydraulische Dämpferstreben
- **KRONE Jet-Effekt**
für optimale Zinkenführung beim Ausheben und Absenken
- **Serienmäßiges Vierrad-Fahrwerk**
mit großvolumiger Bereifung
- **Optionales vorderes Tastrad**
zur optimalen Konturführung auf unebenem Terrain

Die Swadro Einkreiselschwader leisten Großartiges im Einsatz. Das Zusammenspiel aus Dämpferstreben, Ausgleichschwinge und gezogener Kreiselaufhängung sorgt für bestmögliches Nachlaufverhalten. Die großvolumigen und nahe am Zinken laufende Kreiselbereifung führt den Kreisel exakt entlang der Bodenkontur. So bleibt kein Halm liegen, und die Grasnarbe wird nicht beschädigt.



Mechanisch gedämpft

Serienmäßig sind die Swadro S Einkreiselschwader mit mechanischen Dämpferstreben ausgestattet. Das federbelastete Dämpfersystem sorgt für einen exakten Nachlauf des Schwaders bei Kurvenfahrt und zentriert den Swadro automatisch beim Ausheben.



Sanft und kraftvoll

Optional können die Swadro S mit hydraulischen Dämpferstreben ausgestattet werden. Bei extrem hügeligem und schwierigem Gelände sorgen die hydraulischen Dämpferstreben für exakten Nachlauf sowie Hangstabilität der Einkreiselschwader ohne Leistungseinbußen.



Eine runde Sache

Serienmäßig sind die Swadro S Einkreiselschwader mit einem Vierrad-Fahrwerk ausgestattet. Durch die sehr nah an den Zinken laufenden Tasträder folgt der Kreisel jeder Bodenkontur, ohne Schmutz ins Futter zu transportieren oder die Grasnarbe zu beschädigen. Optimale Voraussetzungen für beste Futterqualität. Durch das optional verfügbare vordere Tastrad kann die Konturführung nochmals verbessert werden.

Einkreiselschwader Swadro S

Einfach einstellen *und bedienen*

Exakter Bedienkomfort

- Millimetergenaue **Kreiselhöhen**einstellung mit Anzeige
- **Komfortable Schwadtuchklappung** ohne Kraftanstrengung
- **Klappbare Zinkenarme** mit spiel- und verschleißfreier Klappstelle

Die Swadro S Einkreiselschwader zeichnen sich durch einmaligen Bedienkomfort aus. Egal, ob Rechhöhe oder Schwadbreite eingestellt werden soll. Serienmäßig erfolgt das bequem von der linken Maschinenseite oder wahlweise schnell und bequem aus der Schlepperkabine. Die klappbaren Zinkenarme sorgen für ein schnelles und einfaches Umsetzen der Swadro Einkreiselschwader ohne lästiges Schleppen von Zinkenarmen.



Einfach exakt

Per Handkurbel kann die Rechhöhe einfach und millimetergenau an die unterschiedlichsten Bedingungen angepasst werden. Mit Hilfe der Anzeigeskala kann die Rechhöhe ohne Messen einfach und exakt auf die Schnitthöhe des Mähwerks eingestellt werden.



Bequem elektrisch

Mit der elektrischen Kreiselhöhenverstellung kann bequem aus der Kabine die Kreiselhöhe an die Flächenbedingungen angepasst werden. Dank des Anzeigedisplays in der Kabine ist so eine schnelle und exakte Anpassung der Rechhöhe ohne Absteigen möglich. Das spart wertvolle Zeit zum Schwaden.





Federleicht geklappt

Serienmäßig wird das Schwadtuch manuell von Hand geklappt und die Schwadbreite eingestellt. Das Ein- und Ausklappen wird durch eine Feder unterstützt. Zusätzlich wird durch den Klappvorgang die Verdrehsicherung des Kreisels gelöst – das schützt vor Fehlbedienung.

Einfach hydraulisch

Auf Wunsch kann das Schwadtuch hydraulisch geklappt und verstellt werden. Mit einem doppelwirkenden Steuergerät wird das Schwadtuch erst hydraulisch ausgeklappt und kann dann auf die gewünschte Schwadbreite ausgefahren werden. Das Einklappen erfolgt in umgekehrter Reihenfolge. Dank der Endlagendämpfung im Hydraulikzylinder erfolgt ein sanfter und schonender Klappvorgang.

Gezogene Einkreiselschwader

Swadro 38 T, 42 T und 46 T

Leichtzügig

- **Große Arbeitsbreite**
- **Geringer Leistungsbedarf**
- **Zugdeichsel**
mit Parallelogrammsteuerung
- **Tandemachse**
mit 18"-Bereifung serienmäßig
- **Swadro 38 T und 42 T**
nur für Exportmärkte

Die Nachfrage aus dem In- und Ausland nach einem gezogenen Einkreiselschwader mit bewährter Swadro Technik veranlasste KRONE, die Swadro 38 T, 42 T und 46 T mit in das Schwaderprogramm aufzunehmen. Bei diesen Maschinen dient die Tandemachse auch als Transportfahrwerk auf der Straße.



Die Tandemachse

Sie ist serienmäßig mit groß dimensionierter 18"-Super-Ballon-Bereifung ausgerüstet. Damit auch bei schwerem Futter nichts liegen bleibt, kann die Querneigung über eine Spindel eingestellt werden.

Das Tastrad

Das vordere Tastrad ist beim Swadro 46 T serienmäßig, beim 42 T optional. Es ist nachlaufend – ideal für enge Kurven. Leicht lässt sich die Arbeitshöhe über Bolzen und Lochsegment einstellen.

Der Straßentransport

Die seitlichen Zinkenarme lassen sich beim Swadro 46 T leicht einklappen. So ist diese Einheit kompakt und bietet Sicherheit auf der Straße.

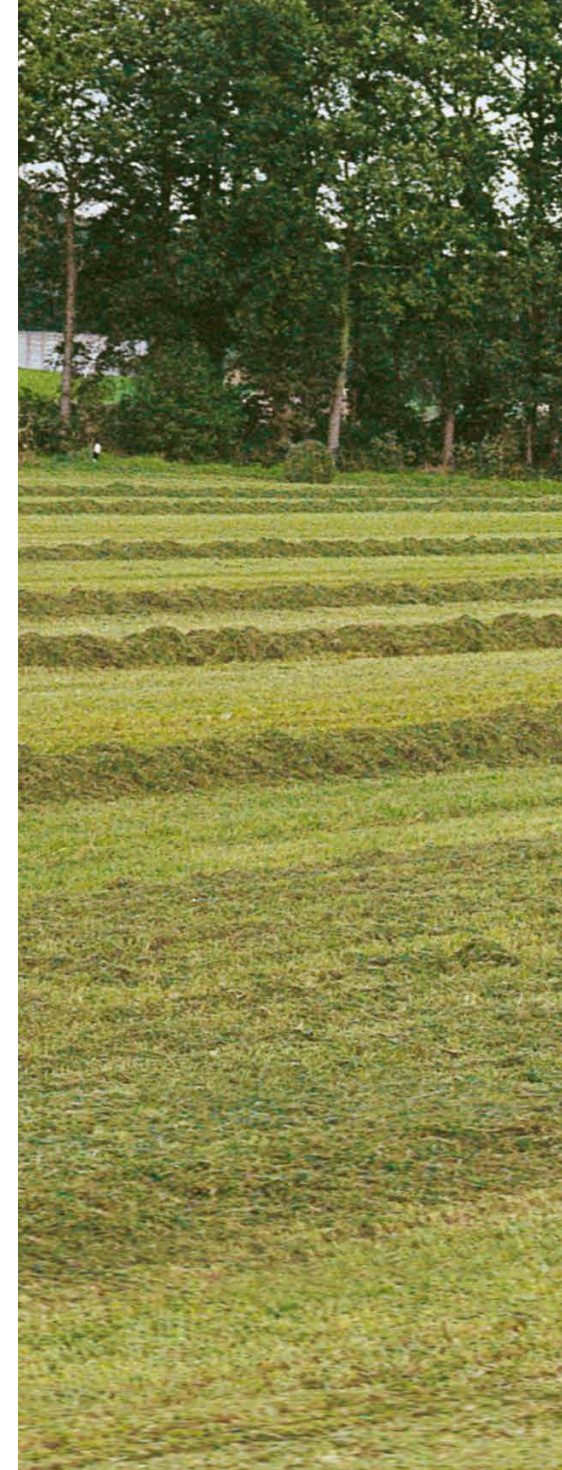



Die Zugdeichsel

Mit der Parallelogrammsteuerung an der höhenverstellbaren Zugdeichsel für die Ackerschiene oder dem Zugpendel gibt es kein Verklemmen der Zugöse. Der Hydraulikzylinder an der Deichsel hält den Kreisel beim Einsetzen und Ausheben waagrecht.



Der hydraulische Kreiselaushub

Der Aushub des Kreisels erfolgt hydraulisch. Der Aufbau des Tandemfahrwerkes und die Anlenkung des Hubzylinders ermöglichen eine hohe Bodenfreiheit von 500 mm – ideal beim Überfahren bereits abgelegter Schwade.



Die Arbeitshöhenverstellung

Die Einstellung der Arbeitshöhe ist einfach. Sie erfolgt über eine ausziehbare Einstellstütze, die über Bolzen im Lochsegment arretiert wird.



Der geringe Leistungsbedarf

Beim Einkreiselschwader ist nicht die Zapfwellenleistung der begrenzende Faktor, sondern das beim Ausheben vielfach zu geringe Gewicht auf der Vorderachse des Traktors. Hier bieten die Swadro 38 T, 42 T und 46 T als gezogene Maschinen die richtige Lösung und ermöglichen auch in Hanglagen den Einsatz kleinerer und leichter Traktoren. Die gezogenen Swadro überzeugen mit ihrem geringen Leistungsbedarf.



Uns ist wichtig, dass die vorderen Kreisel das Material breit ablegen, damit es keine Verzopfungen gibt.



Einfach und sauber schwaden

Das KRONE Easy-Line Antriebskonzept sorgt dafür, dass die vorderen Kreisel des Schwaders rund 10 % schneller drehen als die hinteren. Vor diesen wird das Futter breitflächig auf dem vorhandenen Futter abgelegt und anschließend zu einem verzopfungsfreien kastenförmigen Schwad zusammengelegt. Durch das Easy-Line Antriebskonzept kommt das Futter nach der Aufnahme nicht erneut mit dem Boden in Kontakt.

KRONE Easy-Line Antriebskonzept

Das Plus an Drehzahl bei *Zwei- und Dreikreiselschwadern*

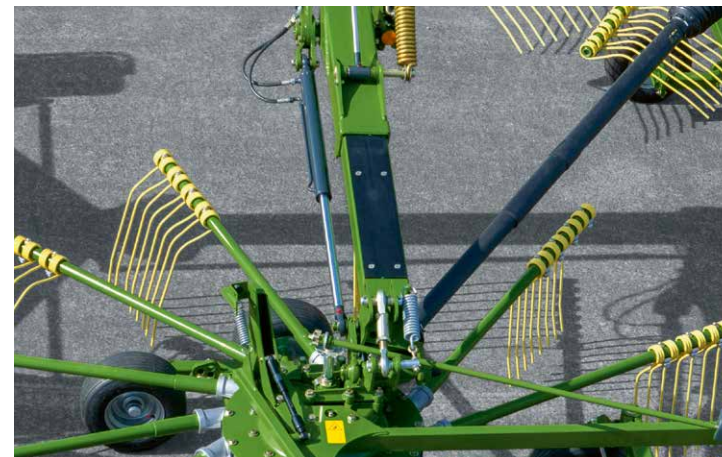

Effektiv mechanisch

Die KRONE Swadro Seitenschwader haben einen komplett mechanischen Antriebsstrang. Jeder Kreisel ist einzeln gegen Überlast abgesichert. Durch die spezielle Anordnung der Antriebswellen ist ein sicherer und kraftstoffschonender Antrieb in allen Situationen gewährleistet.

Effizient geschwadet

- **Sauberer Futterfluss** innerhalb des Schwaders für maximale Rechleistung
- **Steigerung der Flächenleistung** von Ladewagen, Presse und Feldhäcksler
- **Keine Schwadverzopfung** für maximale Auslastung der Erntekette



Doppelte Flexibilität

- Einzel- und Doppelschwadablage
- Schwadablage rechts
- Variable Arbeitsbreite
- Hydraulische Schwadtuchverstellung
- 13 Zinkenarme pro Kreisel

Beim Zweikreisel-Seitenschwader 710/26 T von KRONE stimmt nicht nur das Preis-Leistungsverhältnis, sondern er bietet mit seinen 13 Zinkenarmen je Kreisel auch sauberste Recharbeit. Der Swadro 710/26 T kann sowohl ein Einzelschwad, ein Doppelschwad als auch zwei kleine Schwade ablegen.

Zweikreisel-Seitenschwader

Swadro 710/26 T



Die Anhängung im Zugpendel oder in der Ackerschiene

Die Deichsel ist höhenverstellbar, die Zugöse parallelogrammgesteuert. Der Hydraulikzylinder an der Deichsel hält den vorderen Kreisel beim Einsetzen und Ausheben waagrecht.



Die Tandemachsen

Breit ausgelegt mit 18"-Bereifung für eine Top-Bodenanpassung. Für beste Hangstabilität sind die vorderen Räder jeweils weit außen positioniert. Die Einstellung der Arbeitshöhe erfolgt über einstellbare Stützen, die über Bolzen im Lochsegment arretiert werden.



Die Einstellung der Querneigung

Die Querneigung des Kreisels lässt sich leicht über eine Spindel einstellen. So können die Kreisel insbesondere bei schwerem Futter auch in Richtung Schwadtuch, wo die Zinken mehr Masse bewegen müssen, sauber arbeiten.

Einschwadablage
Ein Schwad aus 6,20 m



Zweischwadablage
Zwei Schwade aus 6,80 m



Doppelschwadablage
Ein Doppelschwad aus 12,40 m



Die Einschwadablage nach rechts
Sie ist ideal für Bergemaschinen mit großer Aufnahmekapazität und bei geringem Futterbestand. Über den Schwenkzylinder lässt sich auch die Arbeitsbreite variieren.

Das Schwenken des hinteren Kreisels
Das geht schnell und einfach per Schwenkzylinder vom Traktorsitz aus. Je nach Einstellung kann so das gesamte Erntegut bewegt werden.

Die Zweischwadablage nach links
Sie wird eingesetzt bei Bergemaschinen mit geringer Aufnahmekapazität, bei voluminösem Futter oder zum Nachtschwaden.



Der Zweikreisel-Seitenschwader

Swadro 710/26 T



Perfekt – für die Schwadablage nach rechts

Da die Bedienelemente in der Traktorkabine ebenfalls rechtsseitig angeordnet sind, bieten diese Schwader höchsten Fahrkomfort.

Zugelassen für 40 km/h

Schnelles Umsetzen und damit geringere Transportzeiten sind wesentliche Kriterien, welche die Schlagkraft einer Maschine erhöhen. Die breit ausgelegten Tandemachsen mit 18"-Bereifung bieten ideale Voraussetzungen für hohe Fahrgeschwindigkeiten.

Die kardanische Kreiselauflösung

Der vordere Kreisel ist über die Schwimmstellung des in die Deichsel integrierten Hydraulikzylinders (siehe linkes Bild), der hintere Kreisel über das Langloch an der Kreiselauflösung kardanisch angelenkt. Dadurch passen sich beide Kreisel auch unter schwierigen Bedingungen in hügeligem oder welligem Gelände optimal der Bodenoberfläche an und nehmen das Futter immer sauber auf.





Niveaueausgleich

Mit der vorderen Verstellspindel wird die Rahmenneigung an die Arbeitshöhe angepasst. Beim Ausheben wird der Rahmen über den Zylinder vorne zuerst angehoben, und die Zinken stechen nicht in den Boden ein.



Ideale Kombination

Vordere Tasträder für die perfekte Kreiselführung in Kombination mit der kardanischen Anlenkung. Sie sind nachlaufend, in der Höhe verstellbar und können je nach Futtermenge zusätzlich seitlich versetzt werden.



Der hält was aus

Der Hauptrahmen mit seinem Vierkantprofil ist stabil ausgelegt und hält harten Belastungen stand. Das gibt Sicherheit bei schneller Fahrt auf unbefestigten Wegen und bei der Arbeit unter schwierigen Einsatzbedingungen.



Komfortabel

Die hydraulische Schwadttuchverstellung am hinteren Kreisel erfolgt vom Traktorsitz aus. So kann einfach und bequem die gewünschte Schwadbreite eingestellt werden. Für den Straßen-transport wird das Tuch eingezogen.

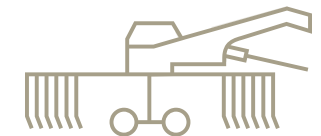

Die gezogenen Zweikreisel-Seitenschwader

Swadro TS und TS Twin

Leistungsträger

- Perfekt für **Einschwad-, Doppelschwad- und Zweischwadablage**
- **Einfaches Vorgewendemanagement**
durch große Bodenfreiheit und hydraulische Folgeschaltung der Kreisel beim Ausheben und Einsetzen
- **Optionaler Einkreiselaushub, ideal**
für Arbeiten auf Flächen mit Ausläufern
- **Sehr kompakt im Transport**
durch einzigartiges Rahmenkonzept

Die gezogenen Seitenschwader Swadro TS von KRONE werden mit Arbeitsbreiten von 6,20 m bis 7,40 m für Einschwad- und Doppelschwadablage angeboten. Serienmäßig ist bei der Twin Version zusätzlich die Zweischwadablage möglich. Dadurch können bei dieser Variante Arbeitsbreiten zwischen 6,92 m und 8,20 m realisiert werden.



Die Einschwadablage

Die Swadro TS können einfach und schnell an Futterbestand und Bergetechnik angepasst werden. Die Einschwadablage ist ideal bei großen Futtermassen oder beim Einsatz von Pressen und kleineren Ladewagen.

Die Doppelschwadablage

Werden bei Hin- und Rückfahrt zwei Einzelschwade zusammengelegt, dann können mit den Swadro TS Gesamtarbeitsbreiten von bis zu 15 m erreicht werden. Die Doppelschwadablage verbessert die Auslastung leistungsstarker Erntemaschinen.

Swadro TS und Swadro TS Twin im Vergleich

Swadro TS	Swadro TS Twin
Einschwadablage (Serie)	Einschwadablage (Serie)
	Zweischwadablage (Serie) - Hydraulisch teleskopierbare Auslegearme (Serie) - Vorderes Schwadtuch (Option)





Die Zweischwadablage mit dem TS Twin

Die Swadro TS Twin verfügen serienmäßig über teleskopierbare Auslegearme. Ein optionales vorderes Schwadtuch vervollständigt die Ausrüstung für eine Zweischwadablage.



Schnelles Umstellen auf Zweischwadablage

Der Swadro TS Twin kann sehr einfach von Ein- auf Zweischwadablage umgestellt werden. Hierzu werden die beiden Auslegearme hydraulisch auseinander geschoben, um Platz für das zweite Schwad zu schaffen.



Einfache Handhabung der Schwadtücher

Das vordere Schwadtuch klappt automatisch hydraulisch in Arbeitsposition, sobald die Auslegearme in Twin-Position gefahren werden. Das hintere Schwadtuch wird automatisch beim Absetzen des Kreisels in die Arbeitsstellung geschwenkt. Zur Feineinstellung des hinteren Schwadtuches können der seitliche Abstand zum Kreisel, die Höhe über dem Boden und die Lage des Tuches in Fahrtrichtung angepasst werden.

Swadro TS und TS Twin

Einfaches Handling



Die Kreiselhöhenverstellung von Hand

Grundausrüstung ist die stufenlose Einstellung der Arbeitshöhe mit einer Handkurbel. Sie befindet sich in bequemer Arbeitshöhe am Rand der Kreisel. Die große, justierbare Einstellskala ist gut ablesbar. Beide Kreisel können bei Bedarf auf den Millimeter genau eingestellt werden.



Kreiselhöhe und Einzelkreiselaushub per Bedienbox

Bei wechselnden Einsatzbedingungen bietet sich der Einsatz der optionalen elektrischen Kreiselhöhenverstellung an. Über eine Bedienbox mit Display in der Traktorkabine werden zwei Stellmotoren gesteuert, mit denen während der Fahrt die Rechhöhe zeitsparend und millimetergenau angepasst werden kann. Optional lassen sich über die Bedienbox auch die Kreisel einzeln ausheben, um keilförmig auslaufende Flächen optimal zu schwaden.



Die gleichmäßigen Schwadanfänge und -enden

Durch eine hydraulische Folgeschaltung wird erst der vordere und dann der hintere Kreisel von der Arbeitsstellung in die Vorgewendestellung geschwenkt. Die für die Folgeschaltung notwendigen Hydraulikventile werden mechanisch über eine robuste Schaltkulisse gesteuert. Die Zeitverzögerung zwischen vorderem und hinterem Auslegearm ist einstellbar.



Der stabile Rahmen mit großer Bodenfreiheit

Fahrwerk und Rahmen sind durch groß dimensionierte Profilrohre besonders stabil. Durch den hohen Rahmen und den weiten Aushub der Kreisel sind bis zu 50 cm Bodenfreiheit möglich. So können auch hohe Schwade problemlos überfahren werden.



Die seitlichen Hauptantriebe und Entlastungsfedern

Die beiden Hauptantriebe der Kreisel liegen deutlich außerhalb der Maschinenmitte. Auch in der Vorgewendestellung ist so ein ruhiger Lauf der Antriebswellen gewährleistet. Zur Entlastung der Kreisel während des Schwadens können starke Zugfedern das Gewicht auf Rahmen und Fahrwerk verlagern.

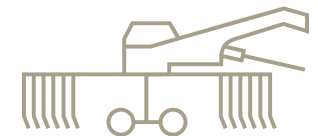

Swadro TS und TS Twin

Wendig und sicher *auf der Straße*



Komfortable Transporthöhe

Bereits nach dem hydraulischen Hochklappen der Seitenarme und dem automatischen Absenken des seitlichen Schwadttuches liegt die Transporthöhe unter 4 m.



Die variable Bereifung

Reifengröße und Spurweite sind variabel. Alle Swadro TS und TS Twin können mit der Bereifung 11.5/80-15.3/10 PR (Bild links) oder für den Einsatz auf weniger tragfähigen Böden und in Hanglagen mit Reifen der Größe 15.0/55-17/10 PR (Bild rechts) ausgerüstet werden. Die Transportbreite beträgt maximal 2,90 m.



Die Spurweitenänderung

Bei schmaler Bereifung lässt sich die Spurweite um 6 cm vergrößern. Hierzu werden durch Umsetzen von je einem Distanzrohr an den Radarmen die Radachsen um jeweils 3 cm nach außen verschoben.





Die enorme Wendigkeit

Bei allen Swadro TS und TS Twin sind Zweipunkt-Anbaubock und Rahmen über ein kugelgelagertes Gelenk miteinander verbunden. In Kurvenfahrten wird über eine Lenkstange die Achsschenkellenkung des Fahrwerks gesteuert. Das macht die Schwader besonders wendig. Auch auf kleineren und ungünstig geschnittenen Flächen bleibt kein Schnittgut liegen, da ohne zusätzliches Rangieren alle Bereiche mit den Kreiseln einfach erreicht werden können.

Das schnelle, sichere Fahren

Durch die große Seitenstabilität des Fahrwerkes haben die Schwader Swadro TS immer ein hervorragendes Nachlaufverhalten und liegen auch noch bei höheren Geschwindigkeiten ruhig und sicher auf der Straße.



Der Dreikreisel-Seitenschwader

Swadro TS 970

Einzigartig

- **Hohe Schlagkraft**
mit 9,70 m Arbeitsbreite
- **Elektrische Arbeitshöhenverstellung** mit
Kreiselhöhenanzeige
- **Hydraulisch verstellbare Nachlauflenkung**
für optimales Fahrverhalten auf der Straße

Ein Doppelschwad aus fast 20,00 m – das sind ideale Voraussetzungen für einen leistungsstarken Feldhäcksler. Der KRONE Dreikreisel-Seitenschwader Swadro TS 970 erfüllt diese Aufgabe voll, überzeugt mit einer Schlagkraft von bis zu 10 ha/h und macht die Erntekette noch wirtschaftlicher. Dank des Breitspurfahrwerkes mit Achsschenkellenkung ist dieser Großschwader äußerst wendig und lässt sich spielend leicht rangieren.



Die elektrische Arbeitshöhenverstellung

Wechselnde Einsatzverhältnisse erfordern oft eine unverzügliche Einstellung der Arbeitshöhe. Die Arbeitshöhe jedes Kreisels ist per Schalter auf der Bedienbox separat verstellbar und lässt sich auf dem Display ablesen.



Hydraulisch klappbares Schwadtuch

Das Schwadtuch des TS 970 lässt sich (optional) hydraulisch in eine Parkposition hochschwenken für die Doppelschwadablage. Beim Klappen der Kreisel in die Transportstellung wird das Schwadtuch automatisch mit eingeklappt und bleibt so unter 4 m Höhe. Beim Wechsel in die Arbeitsstellung klappt es automatisch wieder in die vorherige Position aus.



Die Achsschenkellenkung

Mithilfe eines hydraulischen Zylinders auf dem Anbaubock (Bild links) lässt sich der Lenkeinschlag des Transportfahrwerkes (Bild rechts) einfach verstellen. Diese Achsschenkellenkung ermöglicht ein optimales Nachlaufverhalten und hervorragende Wendigkeit.



Sauberer Futterfluss

Der vordere Kreisel mit 10 Zinkenarmen und der mittlere Kreisel mit 13 Zinkenarmen hat eine höhere Umfangsgeschwindigkeit als der hintere. Der langsame hintere Kreisel hat 13 Zinkenarme mit jeweils fünf Doppelzinken. Das erzeugt einen sauberen Futterfluss und optimale Schwadformen.

Die Transportstellung

Schnell lassen sich die drei Kreisel in Transportstellung bringen. Da der Kreiseldurchmesser des mittleren Kreisels unter 3,00 m liegt, erübrigt sich ein Einklappen der Zinkenarme am mittleren Kreisel.

BiG M und Swadro TS 970:

Das passt zusammen
Hier wird kein Futter in den Boden gefahren. Denn der Traktor vom Swadro TS 970 läuft in der Fahrspur des KRONE Hochleistungs-Mähaufbereiters BiG M.

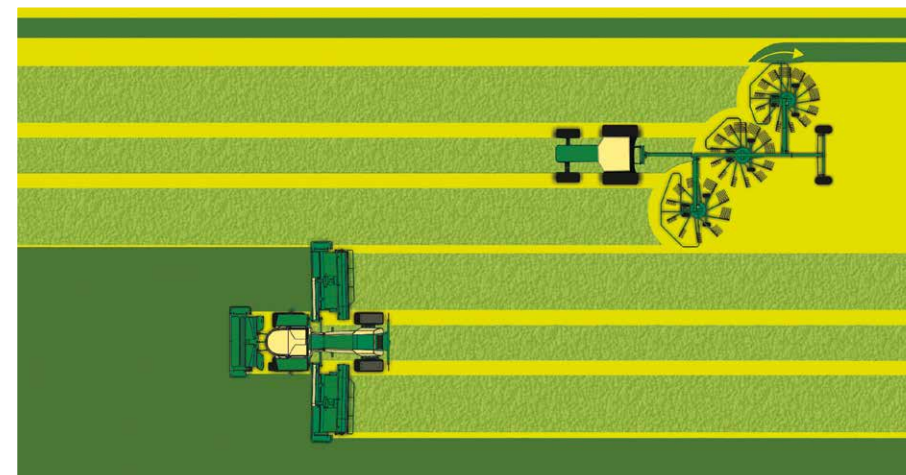

Technische Daten

KRONE Einkreiselschwader Swadro

- Neue Generation Einkreiselschwader Swadro S 380, S 420 und S 460



Einkreiselschwader für den Dreipunktanbau

		Swadro S 380	Swadro S 420	Swadro S 460
Maße	Arbeitsbreite	3,80 m	4,20 m	4,60 m
	Schwadbreite	ca. 0,60 - 1,30 m	ca. 0,80 - 1,50 m	ca. 0,80 - 1,80 m
	Transportbreite (Zinken ausgeklappt)	1,89 m (2,99 m)	2,29 m (3,30 m)	2,55 m (3,60 m)
	Abstelllänge	3,33 m	3,68 m	3,98 m
	Abstellhöhe	2,20 m	2,45 m	2,60 m
Leistung	Flächenleistung	ca. 3,5 - 4 ha/h	ca. 4 - 4,5 ha/h	ca. 4,5 - 5 ha/h
Kreisel	Kreiseldurchmesser	2,96 m	3,30 m	3,60 m
	Gesamtzahl Zinkenarme	10 Stück	13 Stück	13 Stück
	Anzahl starr	5 Stück	7 Stück	7 Stück
	Anzahl klappbar	5 Stück	6 Stück	6 Stück
	Doppel-Liftzinken pro Zinkenarm	4 Stück	4 Stück	4 Stück
	Zinkenstärke	10 mm	10 mm	10 mm
	Bereifung Kreisel	16x6.50-8	16x6.50-8	16x6.50-8
Leistungsbedarf		min. 22/31 kW/PS	min. 37/50 kW/PS	min. 37/50 kW/PS
Gewicht		ca. 530 kg	ca. 655 kg	ca. 680 kg
Dreipunktanbau		Serie	Serie	Serie

Alle Abbildungen, Maße und Gewichte entsprechen nicht unbedingt der Serienausrüstung und sind unverbindlich, technische Änderungen vorbehalten.





Technische Daten

KRONE Kreiselschwader Swadro

- Gezogene Einkreiselschwader Swadro T ohne separates Transportfahrwerk
- Gezogener Zweikreiselschwader Swadro 710/26T ohne separates Transportfahrwerk
- Gezogener Dreikreiselschwader Swadro TS 970



Einkreiselschwader gezogen

		Swadro 38 T	Swadro 42 T	Swadro 46 T
Maße	Arbeitsbreite	3,80 m	4,20 m	4,60 m
	Schwadbreite	ca. 0,60 - 1,30 m	ca. 0,80 - 1,50 m	ca. 0,80 - 1,80 m
	Transportbreite (Zinken ausgeklappt)	2,99 m	3,40 m*	2,55 m
	Abstelllänge	4,80 m	4,95 m	5,10 m
	Abstellhöhe	1,25 m	1,25 m	2,20 m
Leistung	Flächenleistung	ca. 3,5 - 4 ha/h	ca. 4 - 4,5 ha/h	ca. 4 - 4,5 ha/h
Kreisel	Kreiseldurchmesser	2,96 m	3,30 m	3,60 m
	Gesamtzahl Zinkenarme	10 Stück	13 Stück	13 Stück
	Anzahl starr	5 Stück	7 Stück	7 Stück
	Anzahl klappbar	5 Stück	6 Stück	6 Stück
	Doppel-Liftzinken pro Zinkenarm	4 Stück	4 Stück	4 Stück
	Zinkenstärke	10 mm	10 mm	10 mm
	Bereifung Kreisel	18x8.5-8	18x8.5-8	18x8.5-8
Leistungsbedarf		min. 19/25 kW/PS	min. 22/31 kW/PS	min. 22/31 kW/PS
Gewicht		ca. 730 kg	ca. 780 kg	ca. 820 kg
Anhängung		Zugdeichsel	Zugdeichsel	Zugdeichsel

Swadro 38 T und 42 T nur für Exportmärkte
* optional 2,26 m

Alle Abbildungen, Maße und Gewichte entsprechen nicht unbedingt der Serienausrüstung und sind unverbindlich, technische Änderungen vorbehalten.





Seitenschwader der besonderen Art

		Swadro 710/26 T	Swadro TS 970
Maße	Arbeitsbreite Einschwadablage	6,20 m	9,70 m
	Arbeitsbreite Doppelschwadablage	2 x 3,40 m	-
	Schwadbreite (kann abhängig von Futtermenge und Schwadtucheinstellung variieren)	ca. 0,80 - 1,40 m	ca. 1,00 - 1,80 m
	Transportbreite (mit Serienbereifung)	2,99 m	2,99 m
	Transporthöhe (Zinkenarme starr o. ausgeklappt)	1,35 m	4,40 m
	Transporthöhe (Zinkenarme eingeklappt)	-	3,90 m
	Abstelllänge	8,40 m	9,80 m
	Abstellhöhe	1,25 m	-
	Leistung	Flächenleistung	ca. 5,5 - 6 ha/h
Kreisel	Anzahl	2	3
	Kreiseldurchmesser	2,96 m	1 x 2,96 m / 2 x 3,60 m
	Gesamtzahl Zinkenarme	2 x 13 Stück	1 x 10 Stück / 2 x 13 Stück
	Ausführung starr	Serie	-
	Ausführung klappbar	-	Serie
	Doppel-Liftzinken pro Zinkenarm	3 / 4 Stück	4 Stück (hinten 5)
	Zinkenstärke	10,5 mm	10,5 mm
	Kreiselhöhenverstellung mechanisch	Serie	-
	Kreiselhöhenverstellung elektrisch mit Anzeige	-	Serie
	Bereifung Kreisel	18x8.5-8	16x6.50-8
Leistungsbedarf		ca. 37/50 kW/PS	ca. 59/80kW/PS
Gewicht	in Standardausführung	ca. 1.600 kg	ca. 3.300 kg
Anhängung		Zugdeichsel	Unterlenker

Alle Abbildungen, Maße und Gewichte entsprechen nicht unbedingt der Serienausrüstung und sind unverbindlich, technische Änderungen vorbehalten.

Technische Daten

KRONE Zweikreisel-Seitenschwader Swadro

- Gezogene Zweikreiselschwader mit Transportfahrwerk



Seitenschwader		Swadro TS 620	Swadro TS 620 Twin	Swadro TS 680
Maße	Arbeitsbreite Einschwadablage	6,20 m	6,20 m	6,80 m
	Arbeitsbreite Doppelschwadablage	-	2 x 3,46 m (6,92 m)	-
	Schwadbreite (kann abhängig von Futtermenge und Schwadtucheinstellung variieren)	ca. 1,10 - 1,60 m	ca. 1,10 - 1,60 m	ca. 1,10 - 1,60 m
	Transportbreite (mit Serienbreifung)	ca. 2,76 m	ca. 2,76 m	ca. 2,76 m
	Transportbreite (mit optionaler Bereifung)	ca. 2,90 m	ca. 2,90 m	ca. 2,90 m
	Transporthöhe (Zinkenarme starr o. ausgeklappt)	3,90 m	3,90 m	3,99 m
	Transporthöhe (Zinkenarme eingeklappt)	3,46 m	3,46 m	3,57 m
	Abstelllänge	8,00 m	8,00 m	8,30 m
Leistung	Flächenleistung	ca. 6 ha/h	ca. 6 - 7 ha/h	ca. 6,5 - 7 ha/h
Kreisel	Anzahl	2	2	2
	Kreiseldurchmesser	2,96 m	2,96 m	3,30 m
	Anzahl Zinkenarme je Kreisel	10 / 13 Stück	10 / 13 Stück	2 x 13 Stück
	Ausführung starr	Serie	Serie	Serie
	Ausführung klappbar	Option	Option	Option
	Doppel-Liftzinken pro Zinkenarm	4 Stück	4 Stück	4 Stück
	Zinkenstärke	10,5 mm	10,5 mm	10,5 mm
	Kreiselhöhenverstellung mechanisch	Serie	Serie	Serie
	Kreiselhöhenverstellung elektrisch mit Anzeige	Option	Option	Option
Bereifung Kreisel	16x6.50-8	16x6.50-8	16x6.50-8	
Leistungsbedarf		min. 37/50 kW/PS	min. 37/50 kW/PS	min. 37/50 kW/PS
Transportfahrwerk	Bereifung Serie	11.5/80 - 15.3 10 PR	11.5/80 - 15.3 10 PR	11.5/80 - 15.3 10 PR
	Bereifung Option	15.0/55 - 17 10 PR	15.0/55 - 17 10 PR	15.0/55 - 17 10 PR
Gewicht	in Standardausführung	ca. 2.050 kg	ca. 2.150 kg	ca. 2.200 kg
Anhängung Unterlenker		Serie	Serie	Serie



Swadro TS 680 Twin	Swadro TS 740	Swadro TS 740 Twin
6,80 m	7,40 m	7,40 m
2 x 3,80 m (7,60 m)	-	2 x 4,10 m (8,20 m)
ca. 1,10 - 1,60 m	ca. 1,20 - 1,60 m	ca. 1,20 - 1,60 m
ca. 2,76 m	ca. 2,76 m	ca. 2,76 m
ca. 2,90 m	ca. 2,90 m	ca. 2,90 m
3,99 m	3,99 m	3,99 m
3,57 m	3,57 m	3,57 m
8,30 m	8,65 m	8,65 m
ca. 6,5- 8 ha/h	ca. 7,5 ha/h	ca. 7,5- 8,5 ha/h
2	2	2
3,30 m	3,60 m	3,60 m
2 x 13 Stück	2 x 13 Stück	2 x 13 Stück
Serie	Serie	Serie
Option	Option	Option
10,5 mm	10,5 mm	10,5 mm
Serie	Serie	Serie
Option	Option	Option
16x6.50-8	16x6.50-8	16x6.50-8
min. 37/50 kW/PS	min. 37/50 kW/PS	min. 37/50 kW/PS
11.5/80 - 15.3 10 PR	11.5/80 - 15.3 10 PR	11.5/80 - 15.3 10 PR
15.0/55 - 17 10 PR	15.0/55 - 17 10 PR	15.0/55 - 17 10 PR
ca. 2.250 kg	ca. 2.400 kg	ca. 2.400 kg
Serie	Serie	Serie

Alle Abbildungen, Maße und Gewichte entsprechen nicht unbedingt der Serienausrüstung und sind unverbindlich, technische Änderungen vorbehalten.



KRONE SmartConnect Solar

Autarke Telemetrieinheit vernetzt alle Maschinen

KRONE SmartConnect Solar

- **Autarke Telemetrieinheit**
dank Solarpanel und Akku
- **Automatische Datenerfassung**
in Echtzeit
- **Datenübertragung zu KRONE Smart Telematics und agrirouter**
- **An allen Maschinen flexibel einsetzbar**
(herstellerunabhängig)
- **Insbesondere für Maschinen**
ohne eigene Elektronik sowie Mietmaschinen

Die Telemetrieinheit KRONE SmartConnect Solar ist dank Solarpanel und Akku komplett autark. Somit kann die Box herstellerunabhängig an allen Maschinen flexibel eingesetzt werden. Dabei werden folgende Daten von der SmartConnect Solar in Echtzeit versendet: die Position, die Geschwindigkeit, aktive und inaktive Betriebsstunden, die zurückgelegte Wegstrecke, die Arbeits- und Transportstellung, die Zahl der Fuhren oder die bearbeitete Fläche sowie der Ladezustand des Akkus. Die Maschinendaten werden in Echtzeit erfasst und automatisch in KRONE Smart Telematics oder den agrirouter übertragen.



Universell einsetzbar

Mit dieser autarken Telemetrieinheit können auch einfache Maschinen wie Mähwerke, Wender, Schwader sowie andere Geräte ohne eigene Elektronik in ein digitales Datenmanagement eingebunden werden.

Einsatz bei Mietmaschinen

Da die KRONE SmartConnect Solar über eine autarke Energieversorgung verfügt und herstellerunabhängig montiert werden kann, ist sie ideal für den Einsatz an Mietmaschinen. Auf diesem Weg wissen Sie stets, wo sich Ihre vermietete Maschine befindet. Die exakt dokumentierten Arbeitsstunden und Flächenleistungen ermöglichen eine transparente und genaue Abrechnung der Mietmaschinen.

Integrierter Lagesensor

Der Lagesensor kann durch die Ausrichtung der SmartConnect Solar die Arbeitsstellung (aktiv) und Transportstellung (inaktiv) erkennen. Mit einer hinterlegten Arbeitsbreite kann die SmartConnect Solar auch als Hektarzähler genutzt werden. Alternativ ist es möglich, bei Transportfahrzeugen die Fuhren durch Öffnen/Schließen der Heckklappe zu erfassen.

mykrone.green

Sie möchten Ihre KRONE Maschinen und alle Services, die Ihnen die Firma KRONE anbietet, auf einen Blick haben? Kein Problem, die Lösung ist ganz einfach!

Erstellen Sie sich Ihren kostenlosen, personalisierten **mykrone.green** Account, und es eröffnen sich neue Mittel und Wege, Ihren Arbeitsalltag komfortabler und effizienter zu gestalten.

Haben Sie schon alles im Blick?

Unten finden Sie einige Säulen der KRONE Welt, aber natürlich ist das längst nicht alles. Wenn Sie weitere Informationen haben möchten, sprechen Sie Ihren Vertriebspartner oder uns direkt an – wir beraten Sie gerne!

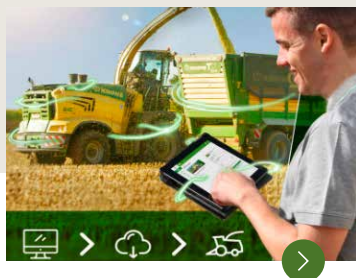

E-SOLUTIONS

Sie möchten Ihre Maschine mit KRONE SectionControl mit mehr Motorleistung oder anderen Softwarelösungen ausstatten? Und das am besten live? Mit dem E-Solutions Shop kein Problem! Via Mausclick rüsten Sie Ihre Maschine so aus, wie es für Ihren Betrieb am besten ist!

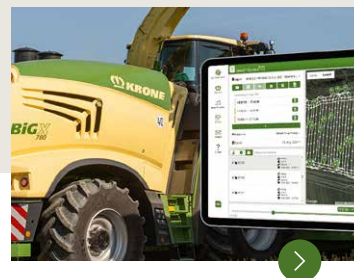

SMART TELEMATICS

Mit KRONE Smart Telematics haben Sie die Daten Ihrer Maschinen stets im Blick. Für den Disponenten ist der Arbeitsfortschritt immer sofort sichtbar, ohne den Fahrer anrufen zu müssen. In der Häckselkette wissen die Abfahrer stets, wo der Häckslers ist.



TRAINING

In Bezug auf ständig wachsende Ansprüche und innovative Technik ist die Qualifikation und die kontinuierliche Weiterbildung der Fahrer sowie der Mitarbeiter im Service die Basis für Ihren Erfolg.



PARTS SHOP

Die einzige Möglichkeit, sicherzustellen, dass Ihre Maschine auch in Zukunft ihre Spitzenqualität beibehalten wird, ist es, Ersatzteile vom Originalhersteller zu verwenden. Recherchieren und bestellen Sie Ihre KRONE Original Ersatzteile ganz einfach mit Hilfe des Parts Shops unserer Vertriebspartner.



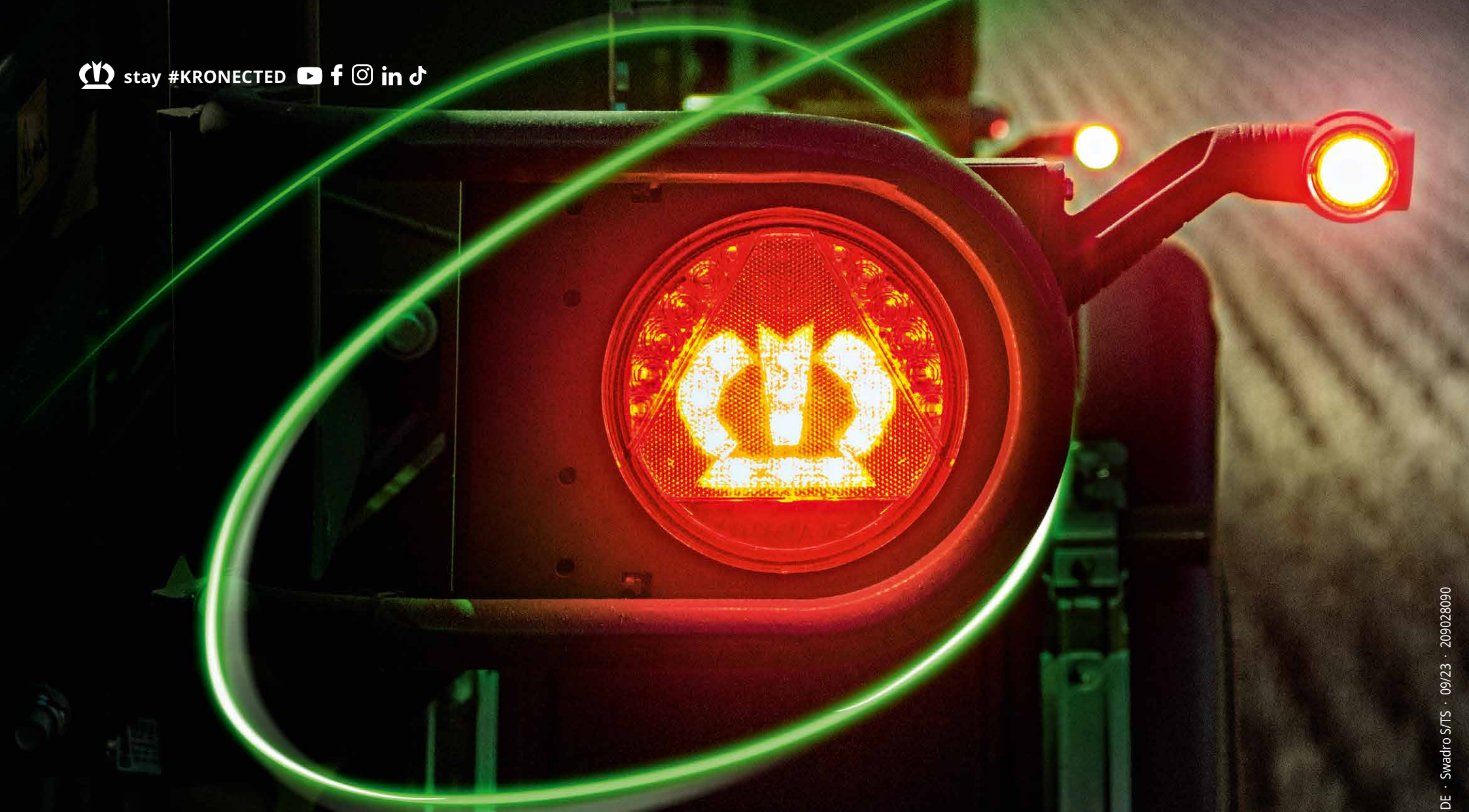

Maschinenfabrik Bernard KRONE GmbH & Co. KG
Heinrich-Krone-Straße 10
D-48480 Spelle
Telefon: +49 (0) 5977 935-0
info.ldm@krone.de | www.krone-agriculture.com

Ihr KRONE Vertriebspartner